

# KATALOG

50  
JAHRE





## Wir setzen Zeichen!

Seit 50 Jahren sind wir Ihr zuverlässiger Partner in den Bereichen Baustellensicherung, Verkehrszeichen, Aufstellvorrichtungen und Kommunalbedarf.

Unser Fachwissen in den unterschiedlichsten Fertigungsverfahren wie: Metallbau, Siebdruck, Digitaldruck und Folienbeschriftung garantiert Ihnen eine verlässlich hohe Qualität unserer Produkte.

Eine schnelle und flexible Auftragsabwicklung und die Lösung Ihrer Probleme in den Bereichen Verkehrstechnik, Baustellensicherung und Kommunalausstattung setzen uns von anderen Unternehmen ab und schafft Vertrauen.

### Impressum

Müller Verkehrstechnik GmbH  
An der Brücke 24  
26180 Rastede

Telefon 04402 - 91 13-0

E-Mail [info@mueller-vt.de](mailto:info@mueller-vt.de)  
Web [www.mueller-vt.de](http://www.mueller-vt.de)

## einfach **nordisch.**

RAL-Gütezeichen und CE-Zeichen .....	4
Piktogramme .....	5

## **VERKEHRSZEICHEN ..... 6**

Übersicht zu retroreflektierenden Materialien .....	7
Größen der Verkehrszeichen .....	8
Übersicht der Schildbauarten .....	9
Verkehrszeichen nach StVO .....	10-33
VZ in Anlehnung an die StVO .....	33-35
Kombischilder für Betriebsgelände .....	35
Kinderhinweisschilder .....	36
Kinderspielplatzschilder .....	37
Parkplatz-Kombischilder .....	38
Parkbuchtkennzeichnung .....	38
Warnmarkierungen .....	39
Straßennamenschilder .....	40-42
Radwegbeschilderung .....	43
Sonder- & Prismenschilder .....	44
Klappschilder .....	44
Schulwegschilder .....	45
Thermoplastische Fahrbahn-Markierung .....	46-47
Verkehrsleitsysteme .....	48
Schildrohlinge .....	49
Rohrschellen & Befestigungsmaterial .....	50
Traversenschellen .....	51
Flachtraversen, Schiebekonsolen, MSH-Halterungen, Omega-Schellen .....	52-53
Befestigungsmaterial / Bänder .....	54
Aufstellvorrichtungen .....	55-60
Auslegerrohrpfosten & Wandhalter .....	61
Gussbodenhülsen & Betonsockel .....	62

## **ABSPERRGERÄTE ..... 63**

Bakensysteme .....	64-65
Absperrschrankengitter .....	66
Transportgestelle .....	67
Temporäre Aufstellvorrichtungen .....	68-70
Auskreuzvorrichtungen .....	70

## **KOMMUNALBEDARF ..... 71**

Abfallbehälter & Ascher .....	72
Tütenspender & Streugutbehälter .....	73
Leitpfosten .....	74-75
Verkehrsspiegel .....	76-77
Absperrpfosten, Wegsperrern .....	78-81
Ihre Notizen .....	84
Bestellformular .....	85
Verkaufs-, Liefer- und Zahlungsbedingungen .....	86
Index .....	87



RAL-Gütezeichen,  
Kennziffer 79  
für die Müller  
Verkehrstechnik GmbH

**mandatierte Eigenschaften:**

- Bildträgerbauart
- Abmessungen des Bildträgers
- Bildinhalte/Symbole
- Leuchtdichtefaktor
- Farben
- Beschriftung
- Positionierung Bildinhalte
- Positionierung Beschriftung
- Ausführung der Rückseite
- Qualitätssicherung

**RAL-Gütezeichen:**

- Herstellercode
- Herstellungsquartal
- Herstellungsjahr

**zusätzliche Angaben:**

- Reflexionsklasse
- Nutzungsdauer

Reflexionsklasse	RA1	RA2	RA3
angenommene Nutzungsdauer	2026	2029	2029
hier lochen			

Diese Angaben sind eine Hilfestellung für den Anwender, um die erforderlichen Aufgaben der Verkehrsschau und in der Bestandspflege der Verkehrszeichen wahrzunehmen.

1960 hat der damalige Bundesminister für Verkehr das RAL-Gütezeichen für Verkehrszeichen eingeführt. In national anerkannten Güte- und Prüfbestimmungen (aktuell vom Mai 2010) werden die notwendigen Anforderungen benannt. Hersteller von Verkehrszeichen müssen sich Verarbeitungsprüfungen unterziehen, die dabei erlangten Benutzungsrechte berechtigen zur Kennzeichnung mit dem RAL-Gütezeichen.



CE-Zeichen

**mandatierte Eigenschaften:**

- Standsicherheit
- Verformung
- Spezifischer Rückstrahlwert
- Leuchtdichtefaktor
- Farbort
- Dauerhaftigkeit

**folgende Informationen müssen enthalten sein:**

- Herstellungsjahr
- Nummer der notifizierten Stelle
- Bezogene Norm
- Produktgruppe

**Leistungsangaben:**

- (z.B. auf dem Lieferschein)
- Produktbezeichnung
  - Klasse des spezifischen Rückstrahlwertes
  - Bildträgerbauart
  - Signalbildausführung

Weitere zu erbringende Nachweise durch den Hersteller:

**Leistungserklärung:**

**Inhalt:**

- Produkttyp
- Verwendungszweck
- System zur Bewertung der Leistungsbeständigkeit
- Angabe der notifizierten Stelle
- wesentliche Merkmale des Produkts mit den erklärten Leistungen
- Erklärung des Herstellers

**Veröffentlichung:**

- Website der Müller Verkehrstechnik GmbH

In Deutschland erfolgt die CE-Zertifizierung durch die BAST oder die Zertifizierungsgemeinschaft der Straßenausstatter (StrAus-Zert).

Ortsfeste vertikale Verkehrszeichen müssen gemäß DIN EN 12899-1 mit dem CE-Kennzeichen gekennzeichnet sein. Die Kennzeichnung muss für retroreflektierende Folien, Aufstellvorrichtungen sowie das Verkehrszeichen entweder als Einzelschild oder als Bausatz (einschließlich Befestigungsteilen und Aufstellvorrichtung) vorgenommen werden. Die Technischen Liefer- und Prüfbedingungen für vertikale Verkehrszeichen (TLP VZ) setzen die Anforderungen der europäischen Norm sowie die nationalen Vorgaben (VwV-StVO, VzKat) um. Nur mit der Anbringung des RAL-Gütezeichens und des CE-Kennzeichens wird der Nachweis über die Anforderungen nach TLP VZ erbracht. Somit ist die Einhaltung europäischer und nationaler Anforderungen gewährleistet.



Ortsfeste, vertikale Verkehrszeichen müssen mit einem Herstellerlabel versehen werden. Dieses enthält Name, Logo und vollständige Adresse des Herstellers.



**Zertifiziert als Schweißfachbetrieb nach DIN EN 1090**

**Verkehrsziele \*Z1.00\***

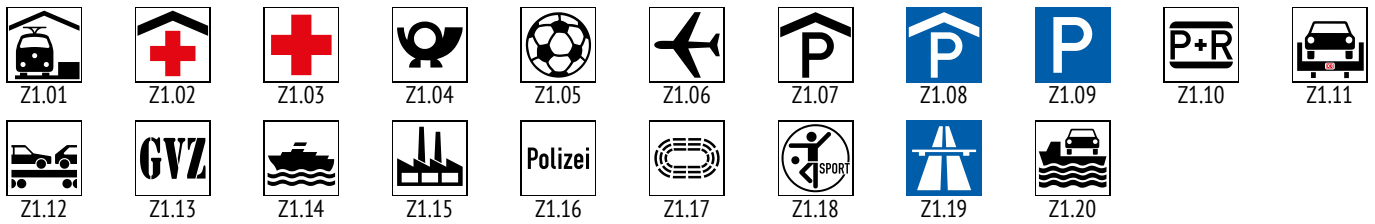

**Verkehrs- / Straßenhinweise \*H2.00\***



**Tanken und Rasten \*T3.00\***

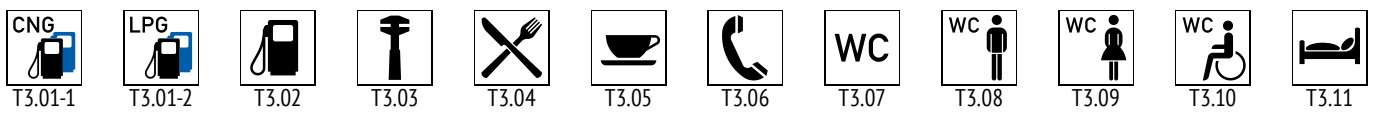

**Touristische Informationen \*I4.00\***

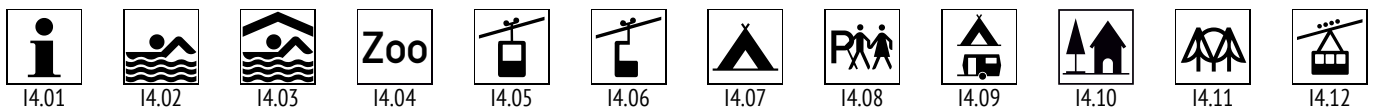

**Fußgänger Informationen \*F5.00\***



**Symbole auf Autobahnen \*A6.00\***

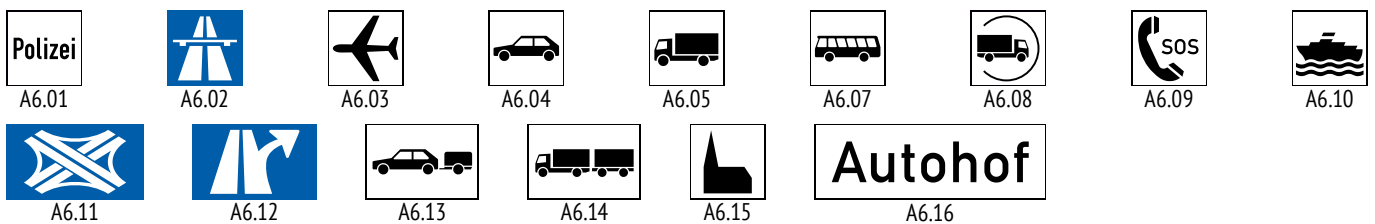

**Symbole STVO vom 1.7.1992 \*S7.00\***

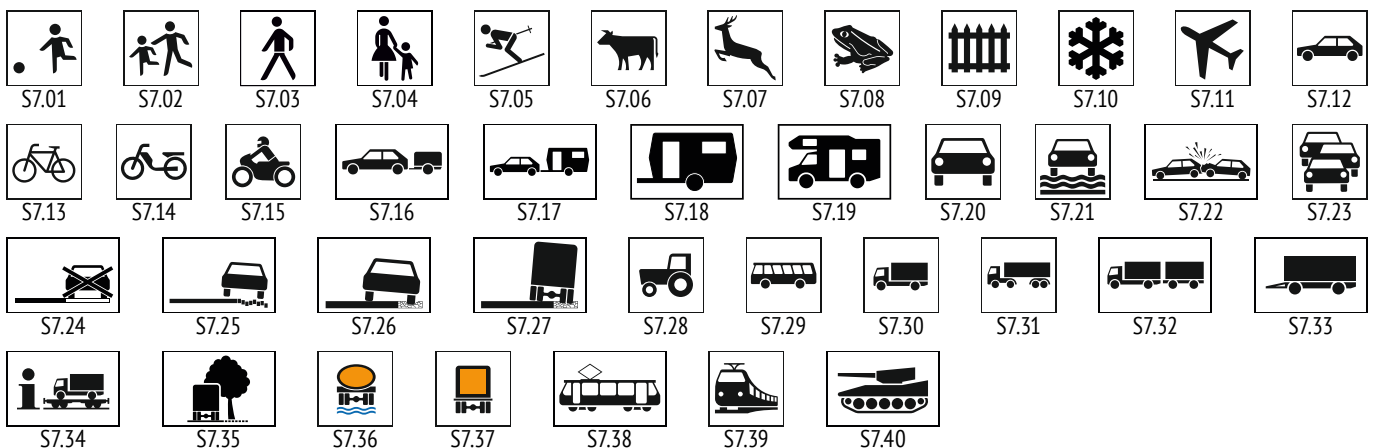



# VERKEHRSZEICHEN

## Prinzipischnen zum technischen Aufbau der Reflexfolien

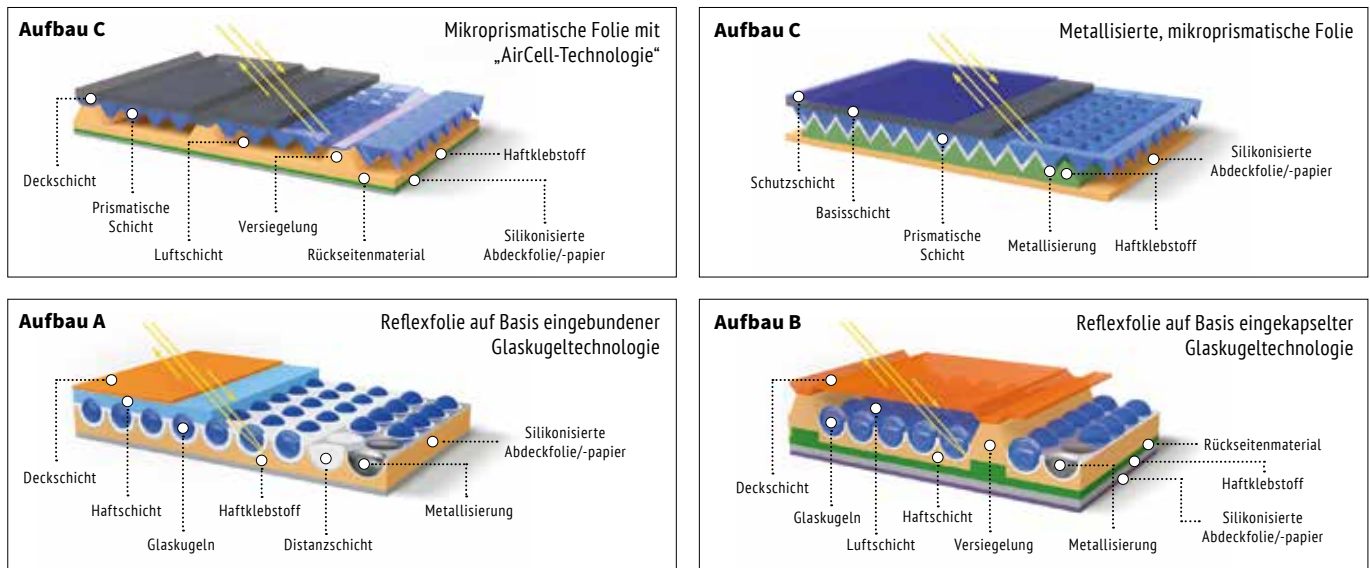

## Lichttechnische Leistungsklassen von Verkehrszeichen

### Klasse RA1, Aufbau A & C

Retroreflektierende Materialien der niedrigsten Leistungsklasse, die für Verkehrszeichen verwendet wird, sind erhältlich im Folienaufbau A. Reflexfolie auf Basis der Glaskugeltechnologie ist technisch ausgereift und hat sich gut über Jahre bewährt, die besonders für Verkehrszeichen des ruhenden Verkehrs z. B. Parkverbote oder Kurzparkzone, aber auch für touristische Hinweisschilder, Straßennamenschilder, sowie Reklameschilder Anwendung findet.

### Klasse RA2, Aufbau B & C

Die Leistungsklasse RA2 wird von reflektierenden Folien mit Aufbau C erreicht. Insgesamt bietet die Klasse RA2 höhere Rückstrahlwerte für eine verbesserte Sichtbarkeit bei Nacht aus weiteren Entfernungen. Materialien der Leistungsklasse RA2 sind inzwischen Standard für Verkehrszeichen für den fließenden Verkehr wie z. B. Vorfahrtszeichen, Stoppschilder oder Geschwindigkeitsbeschränkungen.

### Klasse RA3, Aufbau C

Retroreflektierende Folien der Leistungsklasse RA3 werden ausschließlich im Aufbau C als prismatische Materialien angeboten und erzeugen die höchsten Rückstrahlwerte. Diese Materialien werden überall dort für Verkehrszeichen eingesetzt, wo eine besonders hohe Reflexionsleistung für beste Sichtbarkeit über größte Entfernungen erforderlich ist wie z. B. auf Autobahnen oder bei stark beleuchtetem Umfeld.

## Wahl der Leistungsklasse bezüglich der Retroreflexion und/oder Leuchtdichte (Vkj bei Dunkelheit)

Zeichen nach § 39 bis § 43 StVO		normales Umfeld			hell erleuchtetes Umfeld und/oder viele externe Lichtquellen		
		Autobahn	außerorts	innerorts	Autobahn	außerorts	innerorts
alle Zeichen außer den nachstehend aufgeführten*)	Aufstellort: rechts	RA2	RA1 / RA2	RA2	RA2 / RA3	RA2	RA3 / be
	Aufstellort: hoch / links	RA2	RA2	RA2	RA3	RA2 / RA3	RA3 / be
Warte- und Haltegebote an Bahnübergängen		-	RA2 / RA3	RA2 / RA3	-	RA3	RA3
Warte- und Haltegebote an Kreuzungen, Einmündungen und bei verengter Fahrbahn; Zeichen für vorgeschriebene Fahrtrichtung und vorgeschriebene Vorbeifahrt		RA2 / RA3	RA2	RA2 / RA3	RA3	RA3	RA3 / be
Zeichen in Arbeitsstellen		RA2	RA2	RA2**)	RA2 / RA3	RA2	RA2
Sonderwege, Haltverbote und Parken; touristische Unterrichtungstafeln gemäß Z386 StVO und VwV-StVO zu Zeichen 386***)		RA1					

### Erläuterungen zur Tabelle 1:

RA1: Retroreflexions-Klasse 1 (früher „Typ 1“)  
 RA2: Retroreflexions-Klasse 2 (früher „Typ 2“)  
 RA3: Retroreflexions-Klasse 3 (früher „Typ 3“)

be: von innen oder außen beleuchtet

/: Auswahl nach Randbedingungen

links: wenn das Zeichen nur links steht, wird eine höherwertige Leistungsklasse gegenüber der Rechtsaufstellung („rechts“) empfohlen

\* Sofern für diese nicht in gesonderten Regelwerken Festlegungen getroffen werden (z.B. Zeichen 350 in den R-FGÜ).





















\*\* Vorhandene Bestände an Materialien der Retroreflexions-Klasse 1 (RA1) können aufgebraucht werden.

\*\*\* Sofern nicht in Form eines braunen Farbeinsatzes in einem Wegweiser nach RWB integriert.

## Größen für verschiedene Geschwindigkeitsbereiche nach km/h

- Die Ausführung der Verkehrszeichen und Verkehrseinrichtungen ist auf das tatsächliche, individuelle Erfordernis zu begrenzen.
- Auf Autobahnen und autobahnähnlich ausgebauten Straßen werden Verbote und vergleichbare Anordnungen zunächst durch Verkehrszeichen der Größe 3 (125% - 140%) angekündigt, Wiederholungen erfolgen in der Regel in der Größe 2 (100%).
- In verkleinerter Ausführung dürfen nur diejenigen Verkehrszeichen angebracht werden, bei denen dies in dieser Verwaltungsvorschrift ausdrücklich zugelassen ist.
- Größenangaben für Sonderformen, wie z. B. das Zeichen 201 StVO „Andreaskreuz“, sind zu den entsprechenden Zeichen im Katalog vermerkt.
- Sofern die Größe eines Verkehrszeichens nicht bereits durch StVO, VwV-StVO oder andere amtliche Vorschriften im Einzelfall festgelegt ist, erfolgt die Wahl der benötigten Verkehrszeichengröße, nach einer sorgfältigen Abwägung, anhand der nachstehenden Tabelle

**Tabelle der Schildergrößen für verschiedene Geschwindigkeitsbereiche laut VwV-StVO.**

Form des Verkehrszeichens	Geschwindigkeitsbereich <b>0 - 20 km/h</b>		Geschwindigkeitsbereich <b>&gt; 20 - 80 km/h</b>		Geschwindigkeitsbereich <b>&gt; 80km/h</b>	
	Größe 1 = 70%		Größe 2 = 100%		Größe 3 = 125%	
Ronde	 Ø 420 mm	 Ø 600 mm	 Ø 750 mm			
Form des Verkehrszeichens	Geschwindigkeitsbereich <b>20 - 50 km/h</b>		Geschwindigkeitsbereich <b>50 - 100 km/h</b>		Geschwindigkeitsbereich <b>100 km/h</b>	
	Größe 1 = 70%		Größe 2 = 100%		Größe 3 = 140%	
Dreieck	 SL 630 mm	 SL 900 mm	 SL 1260 mm			
Quadrat	 420 x 420 mm	 600 x 600 mm	 840 x 840 mm			
Rechteck	 630 x 420 mm 420 x 630 mm	 900 x 600 mm 600 x 900 mm	 1260 x 840 mm 840 x 1260 mm			
Zusatzzeichen	Größe 1 = 70%		Größe 2 = 100%		Größe 3 = 140%	
Höhe 1	 231 x 420 mm	 330 x 600 mm	 412 x 750 mm			
Höhe 2	 315 x 420 mm	 450 x 600 mm	 562 x 750 mm			
Höhe 3	 420 x 420 mm	 600 x 600 mm	 750 x 750 mm (125%)			



## Bildträgersysteme - Konstruktionen, die als Träger reflektierender Signalbilder eingesetzt werden



### FLACHFORM (Flachschild)

Verkehrszeichen in Flachform bestehen aus einem 2 oder 3 mm starken Aluminiumblech der entsprechenden VZ-Größe.

*Befestigung:*  
mit Rohrschelle (Stahl, feuerverzinkt) durch Verschraubung

Seitenansicht ◦.....

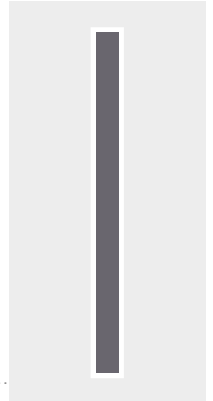

### ALFORM (profilverstärkter Bildträger)

Verkehrszeichen in Alform bestehen aus einem 2 mm starken Aluminiumblech, welches mit einem Aluminiumprofil umrandet ist.

*Befestigung:*  
mit Klemmschelle (Alu), Schild wird geklemmt.

Seitenansicht ◦.....

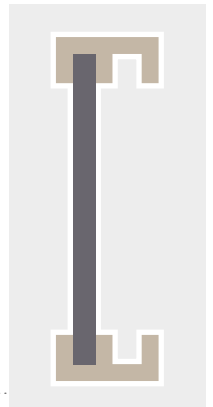

### RUNDFORM (randverformter Bildträger)

Verkehrszeichen in Rundform bestehen aus einem 2 mm starken Aluminiumblech, dessen Rand umgebördelt ist.

*Befestigung:*  
mit Klemmschelle (Edelstahl), Schild wird geklemmt.

Seitenansicht ◦.....

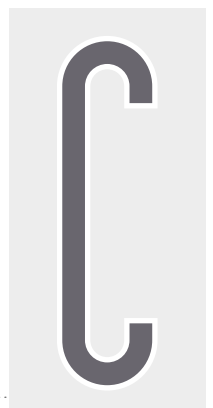

# VERKEHRSZEICHEN nach StVO

Verkehrszeichen	Bedeutung	Größe (mm)	VZ neu
<b>101</b>	Gefahrstelle	SL 630 SL 900 SL 1260	
<b>101-10</b>	Flugbetrieb, Aufstellung rechts	SL 630 SL 900 SL 1260	
<b>101-20</b>	Flugbetrieb, Aufstellung links	SL 630 SL 900 SL 1260	
<b>101-11</b>	Fußgängerüberweg, Aufstellung rechts	SL 630 SL 900 SL 1260	
<b>101-21</b>	Fußgängerüberweg, Aufstellung links	SL 630 SL 900 SL 1260	
<b>101-12</b>	Viehtrieb, Aufstellung rechts	SL 630 SL 900 SL 1260	
<b>101-22</b>	Viehtrieb, Aufstellung links	SL 630 SL 900 SL 1260	
<b>101-13</b>	Reiter, Aufstellung rechts	SL 630 SL 900 SL 1260	
<b>101-23</b>	Reiter, Aufstellung links	SL 630 SL 900 SL 1260	
<b>101-14</b>	Amphibienwanderung, Aufstellung rechts	SL 630 SL 900 SL 1260	
<b>101-24</b>	Amphibienwanderung, Aufstellung links	SL 630 SL 900 SL 1260	
<b>101-15</b>	Steinschlag, Aufstellung rechts	SL 630 SL 900 SL 1260	
<b>101-25</b>	Steinschlag, Aufstellung links	SL 630 SL 900 SL 1260	
<b>101-51</b>	Schnee- oder Eisglätte	SL 630 SL 900 SL 1260	
<b>101-52</b>	Splitt, Schotter	SL 630 SL 900 SL 1260	
<b>101-53</b>	Ufer	SL 630 SL 900 SL 1260	
<b>101-54</b>	unzureichendes Lichtraumprofil	SL 630 SL 900 SL 1260	

Verkehrszeichen	Bedeutung	Größe (mm)	VZ neu
<b>101-55</b>	bewegliche Brücke	SL 630 SL 900 SL 1260	
<b>102</b>	Kreuzung oder Einmündung	SL 630 SL 900 SL 1260	
<b>103-10</b>	Kurve links	SL 630 SL 900 SL 1260	
<b>103-20</b>	Kurve rechts	SL 630 SL 900 SL 1260	
<b>105-10</b>	Doppelkurve, zunächst links	SL 630 SL 900 SL 1260	
<b>105-20</b>	Doppelkurve, zunächst rechts	SL 630 SL 900 SL 1260	
<b>108-4 bis 108-25</b>	Gefälle 4% bis 25% <b>** (4 bis 25)</b>	SL 630 SL 900 SL 1260	
<b>110-4 bis 110-25</b>	Steigung 4% bis 25% <b>** (4 bis 25)</b>	SL 630 SL 900 SL 1260	
<b>112</b>	Unebene Fahrbahn	SL 630 SL 900 SL 1260	
<b>114</b>	Schleuder- oder Rutschgefahr	SL 630 SL 900 SL 1260	
<b>117-10</b>	Seitenwind von rechts	SL 630 SL 900 SL 1260	
<b>117-20</b>	Seitenwind von links	SL 630 SL 900 SL 1260	
<b>120</b>	Verengte Fahrbahn	SL 630 SL 900 SL 1260	
<b>121-10</b>	Einseitig verengte Fahrbahn, Verengung rechts	SL 630 SL 900 SL 1260	
<b>121-20</b>	Einseitig verengte Fahrbahn, Verengung links	SL 630 SL 900 SL 1260	
<b>123</b>	Arbeitsstelle	SL 630 SL 900 SL 1260	
<b>124</b>	Stau	SL 630 SL 900 SL 1260	

▼ VZ-Nr geändert    ● Neue VZ    ✗✗✗ nicht im Bereich der StVO zugelassen

\*\* bitte gewünschte Beschriftung angeben

















Verkehrszeichen	Bedeutung	Größe (mm)	VZ neu
	<b>125</b> Gegenverkehr	SL 630 SL 900 SL 1260	
	<b>131</b> Lichtzeichenanlage	SL 630 SL 900 SL 1260	
	<b>133-10</b> Fußgänger, Aufstellung rechts	SL 630 SL 900 SL 1260	
	<b>133-20</b> Fußgänger, Aufstellung links	SL 630 SL 900 SL 1260	
	<b>136-10</b> Kinder, Aufstellung rechts	SL 630 SL 900 SL 1260	
	<b>136-20</b> Kinder, Aufstellung links	SL 630 SL 900 SL 1260	
	<b>138-10</b> Radverkehr, Aufstellung rechts	SL 630 SL 900 SL 1260	
	<b>138-20</b> Radverkehr, Aufstellung links	SL 630 SL 900 SL 1260	
	<b>142-10</b> Wildwechsel, Aufstellung rechts	SL 630 SL 900 SL 1260	
	<b>142-20</b> Wildwechsel, Aufstellung links	SL 630 SL 900 SL 1260	
	<b>151</b> Bahnübergang	SL 630 SL 900 SL 1260	
	<b>156-10</b> Bahnübergang mit dreistreifiger Bake, Aufstellung rechts	SL 630 / 1000x300 SL 900 / 1000x300	
	<b>156-11</b> Bahnübergang mit dreistr. Bake, Aufstellung rechts mit Entfernungsangabe	SL 630 / 1000x300 SL 900 / 1000x300	**
	<b>156-20</b> Bahnübergang mit dreistreifiger Bake, Aufstellung links	SL 630 / 1000x300 SL 900 / 1000x300	
	<b>156-21</b> Bahnübergang mit dreistr. Bake, Aufstellung links mit Entfernungsangabe	SL 630 / 1000x300 SL 900 / 1000x300	**
	<b>157-10</b> Dreistreifige Bake, Aufstellung rechts	1000x300	
	<b>157-11</b> Dreistreifige Bake mit Entfernungsangabe, Aufstellung rechts	1000x300	**













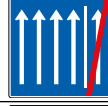

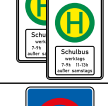

Verkehrszeichen	Bedeutung	Größe (mm)	VZ neu
	<b>157-20</b> Dreistreifige Bake, Aufstellung links	1000x300	
	<b>157-21</b> Dreistreifige Bake mit Entfernungsangabe, Aufstellung links	1000x300	**
	<b>159-10</b> Zweistreifige Bake, Aufstellung rechts	1000x300	
	<b>159-11</b> Zweistreifige Bake mit Entfernungsangabe, Aufstellung rechts	1000x300	**
	<b>159-20</b> Zweistreifige Bake, Aufstellung links	1000x300	
	<b>159-21</b> Zweistreifige Bake mit Entfernungsangabe, Aufstellung links	1000x300	**
	<b>162-10</b> Einstreifige Bake, Aufstellung rechts	1000x300	
	<b>162-11</b> Einstreifige Bake mit Entfernungsangabe, Aufstellung rechts	1000x300	**
	<b>162-20</b> Einstreifige Bake, Aufstellung links	1000x300	
	<b>162-21</b> Einstreifige Bake mit Entfernungsangabe, Aufstellung links	1000x300	**
	<b>201-50</b> Andreaskreuz stehend	1350x180 abgekantet	
	<b>201-51</b> Andreaskreuz stehend, mit Blitzpfeil	1350x180 abgekantet	
	<b>201-52</b> Andreaskreuz liegend	180x1350 abgekantet	
	<b>201-53</b> Andreaskreuz liegend, mit Blitzpfeil	180x1350 abgekantet	
	<b>205</b> Vorfahrt gewähren.	SL 630 SL 900 SL 1260	
	<b>206</b> Halt. Vorfahrt gewähren.	600x600 900x900 1050x1050	
	<b>208</b> Vorrang des Gegenverkehrs	Ø 420 Ø 600 Ø 750	

▼ VZ-Nr geändert ● Neue VZ XXX nicht im Bereich der StVO zugelassen

\*\* bitte gewünschte Beschriftung angeben

















# VERKEHRSZEICHEN nach StVO







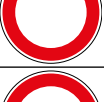









Verkehrszeichen	Bedeutung	Größe (mm)	VZ neu
	<b>209</b> Vorgeschriebene Fahrtrichtung rechts	Ø 420 Ø 600 Ø 750	
	<b>209-10</b> Vorgeschriebene Fahrtrichtung links	Ø 420 Ø 600 Ø 750	
	<b>209-30</b> Vorgeschriebene Fahrtrichtung geradeaus	Ø 420 Ø 600 Ø 750	
	<b>211</b> Vorgeschriebene Fahrtrichtung hier rechts	Ø 420 Ø 600 Ø 750	
	<b>211-10</b> Vorgeschriebene Fahrtrichtung hier links	Ø 420 Ø 600 Ø 750	
	<b>214</b> Vorgeschriebene Fahrtrichtung geradeaus oder rechts	Ø 420 Ø 600 Ø 750	
	<b>214-10</b> Vorgeschriebene Fahrtrichtung geradeaus oder links	Ø 420 Ø 600 Ø 750	
	<b>214-30</b> Vorgeschriebene Fahrtrichtung rechts oder links	Ø 420 Ø 600 Ø 750	
	<b>215</b> Kreisverkehr	Ø 420 Ø 600 Ø 750	
	<b>220-10</b> Einbahnstraße linksweisend	300x800	
	<b>220-20</b> Einbahnstraße rechtsweisend	300x800	
	<b>220-40</b> Einbahnstraße doppelseitig (-10/-20)	300x800	
	<b>222</b> Vorgeschriebene Vorbeifahrt rechts vorbei	Ø 420 Ø 600 Ø 750	
	<b>222-10</b> Vorgeschriebene Vorbeifahrt links vorbei	Ø 420 Ø 600 Ø 750	
	<b>223.1-50</b> Seitenstreifen befahren, 2 Fahrstreifen + Seitenstreifen	2250x2250	
	<b>223.1-51</b> Seitenstreifen befahren, 3 Fahrstreifen + Seitenstreifen	2250x2250	
	<b>223.1-52</b> Seitenstreifen befahren, 4 Fahrstreifen + Seitenstreifen	2250x2250	

Verkehrszeichen	Bedeutung	Größe (mm)	VZ neu
	<b>223.2-50</b> Seitenstreifen nicht mehr befahren, 2 Fahrstreifen + Seitenstreifen	2250x2250	
	<b>223.2-51</b> Seitenstreifen nicht mehr befahren, 3 Fahrstreifen + Seitenstreifen	2250x2250	
	<b>223.2-52</b> Seitenstreifen nicht mehr befahren, 4 Fahrstreifen + Seitenstreifen	2250x2250	
	<b>223.3-50</b> Seitenstreifen räumen, 2 Fahrstreifen + Seitenstreifen	2250x2250	
	<b>223.3-51</b> Seitenstreifen räumen, 3 Fahrstreifen + Seitenstreifen	2250x2250	
	<b>223.3-52</b> Seitenstreifen räumen, 4 Fahrstreifen + Seitenstreifen	2250x2250	
	<b>224</b> Haltestelle	Ø 420 Ø 600	
	<b>224-40</b> Haltestelle doppelseitig	Ø 420 Ø 600	
	<b>224-51</b> Schulbus Haltestelle mit Zusatzzeichen 1042-36	630x420 900x600	**
	<b>224-41</b> Schulbus Haltestelle mit Zusatzzeichen 1042-36, doppelseitig	630x420 900x600	**
	<b>229</b> Taxi	630x420 900x600	
	<b>229-10</b> Taxi, Aufstellung rechts	630x420 900x600	
	<b>229-11</b> Taxi, Aufstellung links	630x420 900x600	
	<b>229-20</b> Taxi, Aufstellung rechts	630x420 900x600	
	<b>229-21</b> Taxi, Aufstellung links	630x420 900x600	
	<b>229-30</b> Taxi, Aufstellung rechts	630x420 900x600	
	<b>229-31</b> Taxi, Aufstellung links	630x420 900x600	

▼ VZ-Nr geändert    ● Neue VZ    x x x nicht im Bereich der StVO zugelassen

\*\* bitte gewünschte Beschriftung angeben

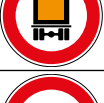
Verkehrszeichen	Bedeutung	Größe (mm)	VZ neu
	<b>237</b> Radweg	Ø 420 Ø 600 Ø 750	
	<b>238</b> Reitweg	Ø 420 Ø 600 Ø 750	
	<b>239</b> Gehweg	Ø 420 Ø 600 Ø 750	
	<b>240</b> Gemeinsamer Geh- und Radweg	Ø 420 Ø 600 Ø 750	
	<b>241-30</b> Getrennter Rad- und Gehweg, Radweg links	Ø 420 Ø 600 Ø 750	
	<b>241-31</b> Getrennter Rad- und Gehweg, Radweg rechts	Ø 420 Ø 600 Ø 750	
	<b>242.1</b> Beginn einer Fußgängerzone	600x600 840x840	
	<b>242.1-40</b> Beginn/Ende einer Fußgängerzone, doppel-seitig	600x600 840x840	
	<b>242.2</b> Ende einer Fußgängerzone	600x600 840x840	
	<b>244.1</b> Beginn einer Fahrradstraße	420x420 600x600	
	<b>244.1-40</b> Beginn/Ende einer Fahrradstraße, doppel-seitig	420x420 600x600	
	<b>244.2</b> Ende einer Fahrradstraße	420x420 600x600	
	<b>244.3</b> Beginn einer Fahrradzone	420x420 600x600 840x840	●
	<b>244.4</b> Ende einer Fahrradzone	420x420 600x600 840x840	●
	<b>245</b> Bussonderfahrstreifen	Ø 420 Ø 600 Ø 750	
	<b>250</b> Verbot für Fahrzeuge aller Art	Ø 420 Ø 600 Ø 750	
	<b>251</b> Verbot für Kraftwagen	Ø 420 Ø 600 Ø 750	

Verkehrszeichen	Bedeutung	Größe (mm)	VZ neu
	<b>253</b> Verbot für Kraftfahrzeuge über 3,5 t	Ø 420 Ø 600 Ø 750	
	<b>254</b> Verbot für Radverkehr	Ø 420 Ø 600 Ø 750	
	<b>255</b> Verbot für Krafträder	Ø 420 Ø 600 Ø 750	
	<b>257-50</b> Verbot für Mofas	Ø 420 Ø 600 Ø 750	
	<b>257-51</b> Verbot für Reiter	Ø 420 Ø 600 Ø 750	
	<b>257-52</b> Verbot für Gespannfuhrwerke	Ø 420 Ø 600 Ø 750	
	<b>257-53</b> Verbot für Viehtrieb	Ø 420 Ø 600 Ø 750	
	<b>257-54</b> Verbot für Kraftomnibusse	Ø 420 Ø 600 Ø 750	
	<b>257-55</b> Verbot für Personenkraftwagen	Ø 420 Ø 600 Ø 750	
	<b>257-56</b> Verbot für Personenkraftwagen mit Anhänger	Ø 420 Ø 600 Ø 750	
	<b>257-57</b> Verbot für Lastkraftwagen mit Anhänger	Ø 420 Ø 600 Ø 750	
	<b>257-58</b> Verbot für Kraftfahrzeuge und Züge, die nicht schneller als 25 km/h fahren können oder dürfen	Ø 420 Ø 600 Ø 750	
	<b>259</b> Verbot für Fußgänger	Ø 420 Ø 600 Ø 750	
	<b>260</b> Verbot für Kraftfahrzeuge	Ø 420 Ø 600 Ø 750	
	<b>261</b> Verbot für kennzeichnungspfl. Kraftfahrzeuge mit gefährlichen Gütern	Ø 420 Ø 600 Ø 750	
	<b>262-**</b> Verbot für Fahrzeuge über angegebene tatsächliche Masse	Ø 420 Ø 600 Ø 750	**
	<b>263-**</b> Verbot für Fahrzeuge über angegebene tatsächliche Achslast	Ø 420 Ø 600 Ø 750	**

▼ VZ-Nr geändert ● Neue VZ xxx nicht im Bereich der StVO zugelassen

\*\* bitte gewünschte Beschriftung angeben

# VERKEHRSZEICHEN nach StVO

Verkehrszeichen	Bedeutung	Größe (mm)	VZ neu
	264-** **	Ø 420 Ø 600 Ø 750	
	265-** **	Ø 420 Ø 600 Ø 750	
	266-** **	Ø 420 Ø 600 Ø 750	
	267	Ø 420 Ø 600 Ø 750	
	268	Ø 420 Ø 600 Ø 750	
	269	Ø 420 Ø 600 Ø 750	
	270.1	600x600 840x840	
	270.1-40	600x600 840x840	
	270.2	600x600 840x840	
	272	Ø 420 Ø 600 Ø 750	
	273-** **	Ø 420 Ø 600 Ø 750	
	274-** **	Ø 420 Ø 600 Ø 750	
	274.1	600x600 840x840	
	274.1-20	600x600 840x840	
	274.1-40	600x600 840x840	
	274.1-41	600x600 840x840	
	274.2	600x600 840x840	

Verkehrszeichen	Bedeutung	Größe (mm)	VZ neu
	274.2-20	600x600 840x840	
	275-** **	Ø 600 Ø 750	
	276	Ø 420 Ø 600 Ø 750	
	277	Ø 420 Ø 600 Ø 750	
	277.1	Ø 420 Ø 600	●
	278-** **	Ø 420 Ø 600 Ø 750	
	279-** **	Ø 600 Ø 750	
	280	Ø 420 Ø 600 Ø 750	
	281	Ø 420 Ø 600 Ø 750	
	281.1	Ø 420 Ø 600	●
	282	Ø 420 Ø 600 Ø 750	
	283	Ø 420 Ø 600 Ø 750	
	283-10	Ø 420 Ø 600 Ø 750	
	283-11	Ø 420 Ø 600 Ø 750	
	283-20	Ø 420 Ø 600 Ø 750	
	283-21	Ø 420 Ø 600 Ø 750	
	283-30	Ø 420 Ø 600 Ø 750	

▼ VZ-Nr geändert ● Neue VZ XXX nicht im Bereich der StVO zugelassen

\*\* bitte gewünschte Beschriftung angeben

Verkehrszeichen	Bedeutung	Größe (mm)	VZ neu
	<b>283-31</b> Absolutes Haltverbot Mitte, Aufstellung links	Ø 420 Ø 600 Ø 750	
	<b>286</b> Eingeschränktes Haltverbot	Ø 420 Ø 600 Ø 750	
	<b>286-10</b> Eingeschränktes Haltverbot Anfang, Aufstellung rechts	Ø 420 Ø 600 Ø 750	
	<b>286-11</b> Eingeschränktes Haltverbot Ende, Aufstellung links	Ø 420 Ø 600 Ø 750	
	<b>286-20</b> Eingeschränktes Haltverbot Ende, Aufstellung rechts	Ø 420 Ø 600 Ø 750	
	<b>286-21</b> Eingeschränktes Haltverbot Anfang, Aufstellung links	Ø 420 Ø 600 Ø 750	
	<b>286-30</b> Eingeschränktes Haltverbot Mitte, Aufstellung rechts	Ø 420 Ø 600 Ø 750	
	<b>286-31</b> Eingeschränktes Haltverbot Mitte, Aufstellung links	Ø 420 Ø 600 Ø 750	
	<b>290.1</b> Beginn eines eingeschränkten Halt- verbots für eine Zone	600x600 840x840	
	<b>290.1- 40</b> Beginn/Ende eines einge- schränkten Haltverbots für eine Zone, doppelseitig	600x600 840x840	
	<b>290.2</b> Ende eines eingeschränkten Haltverbots für eine Zone	600x600 840x840	
	<b>301</b> Vorfahrt	SL 630 SL 900 SL 1260	
	<b>306</b> Vorfahrtstraße	420x420 600x600 840x840	
	<b>307</b> Ende der Vorfahrtstraße	420x420 600x600 840x840	
	<b>308</b> Vorrang vor dem Gegenverkehr	420x420 600x600 840x840	
	<b>310</b> Ortstafel Vorderseite	600x900 840x1260	
	<b>310-40</b> Ortstafel doppelseitig	600x900 840x1260	

▼ VZ-Nr geändert    ● Neue VZ    XXX nicht im Bereich der StVO zugelassen

Verkehrszeichen	Bedeutung	Größe (mm)	VZ neu
	<b>311</b> Ortstafel Rückseite	600x900 840x1260	
	<b>314</b> Parken	420x420 600x600 840x840	
	<b>314-10</b> Parken Anfang (Aufstellung rechts), Parken Ende (Aufstellung links)	420x420 600x600 840x840	
	<b>314-20</b> Parken Ende (Aufstellung rechts), Parken Anfang (Aufstellung links)	420x420 600x600 840x840	
	<b>314-30</b> Parken Mitte (Aufstellung rechts oder links)	420x420 600x600 840x840	
	<b>314-50</b> Parkhaus, Parkgarage	420x420 600x600 840x840	
	<b>314.1</b> Beginn einer Parkraum- bewirtschaftungszone	600x600 840x840	
	<b>314.1- 40</b> Beginn/Ende einer Park- raumbewirtschaftungs- zone, doppelseitig	600x600 840x840	
	<b>314.2</b> Ende einer Parkraum- bewirtschaftungszone	600x600 840x840	
	<b>315-50</b> Parken auf Gehwegen halb in Fahrtrichtung links	630x420 900x600	
	<b>315-51</b> Parken auf Gehwegen halb in Fahrtrichtung links, Anfang	630x420 900x600	
	<b>315-52</b> Parken auf Gehwegen halb in Fahrtrichtung links, Ende	630x420 900x600	
	<b>315-53</b> Parken auf Gehwegen halb in Fahrtrichtung links, Mitte	630x420 900x600	
	<b>315-55</b> Parken auf Gehwegen halb in Fahrtrichtung rechts	630x420 900x600	
	<b>315-56</b> Parken auf Gehwegen halb in Fahrtrichtung rechts, Anfang	630x420 900x600	
	<b>315-57</b> Parken auf Gehwegen halb in Fahrtrichtung rechts, Ende	630x420 900x600	
	<b>315-58</b> Parken auf Gehwegen halb in Fahrtrichtung rechts, Mitte	630x420 900x600	

\*\* bitte gewünschte Beschriftung angeben

# VERKEHRSZEICHEN nach StVO

Verkehrszeichen	Bedeutung	Größe (mm)	VZ neu
	<b>315-60</b> Parken auf Gehwegen ganz in Fahrtrichtung links	630x420 900x600	
	<b>315-61</b> Parken auf Gehwegen ganz in Fahrtrichtung links, Anfang	630x420 900x600	
	<b>315-62</b> Parken auf Gehwegen ganz in Fahrtrichtung links, Ende	630x420 900x600	
	<b>315-63</b> Parken auf Gehwegen ganz in Fahrtrichtung links, Mitte	630x420 900x600	
	<b>315-65</b> Parken auf Gehwegen ganz in Fahrtrichtung rechts	630x420 900x600	
	<b>315-66</b> Parken auf Gehwegen ganz in Fahrtrichtung rechts, Anfang	630x420 900x600	
	<b>315-67</b> Parken auf Gehwegen ganz in Fahrtrichtung rechts, Ende	630x420 900x600	
	<b>315-68</b> Parken auf Gehwegen ganz in Fahrtrichtung rechts, Mitte	630x420 900x600	
	<b>315-70</b> Parken auf Gehwegen halb quer zur Fahrtrichtung links	630x420 900x600	
	<b>315-71</b> Parken auf Gehwegen halb quer zur Fahrtrichtung links, Anfang	630x420 900x600	
	<b>315-72</b> Parken auf Gehwegen halb quer zur Fahrtrichtung links, Ende	630x420 900x600	
	<b>315-73</b> Parken auf Gehwegen halb quer zur Fahrtrichtung links, Mitte	630x420 900x600	
	<b>315-75</b> Parken auf Gehwegen halb quer zur Fahrtrichtung rechts	630x420 900x600	
	<b>315-76</b> Parken auf Gehwegen halb quer zur Fahrtrichtung rechts, Anfang	630x420 900x600	
	<b>315-77</b> Parken auf Gehwegen halb quer zur Fahrtrichtung rechts, Ende	630x420 900x600	
	<b>315-78</b> Parken auf Gehwegen halb quer zur Fahrtrichtung rechts, Mitte	630x420 900x600	
	<b>315-80</b> Parken auf Gehwegen ganz quer zur Fahrtrichtung links	630x420 900x600	

Verkehrszeichen	Bedeutung	Größe (mm)	VZ neu
	<b>315-81</b> Parken auf Gehwegen ganz quer zur Fahrtrichtung links, Anfang	630x420 900x600	
	<b>315-82</b> Parken auf Gehwegen ganz quer zur Fahrtrichtung links, Ende	630x420 900x600	
	<b>315-83</b> Parken auf Gehwegen ganz quer zur Fahrtrichtung links, Mitte	630x420 900x600	
	<b>315-85</b> Parken auf Gehwegen ganz quer zur Fahrtrichtung rechts	630x420 900x600	
	<b>315-86</b> Parken auf Gehwegen ganz quer zur Fahrtrichtung rechts, Anfang	630x420 900x600	
	<b>315-87</b> Parken auf Gehwegen ganz quer zur Fahrtrichtung rechts, Ende	630x420 900x600	
	<b>315-88</b> Parken auf Gehwegen ganz quer zur Fahrtrichtung rechts, Mitte	630x420 900x600	
	<b>316</b> Parken und Reisen	420x420 600x600	
	<b>316-50</b> Parken und Mitfahren	420x420 600x600	
	<b>317</b> Wandererparkplatz	630x420 900x600	
	<b>325.1</b> Beginn eines verkehrsberuhigten Bereichs	420x630 600x900	
	<b>325.1-40</b> Beginn/Ende eines verkehrsberuhigten Bereichs, doppelseitig	420x630 600x900	
	<b>325.2</b> Ende eines verkehrsberuhigten Bereichs	420x630 600x900	
	<b>327</b> Tunnel	600x600 840x840	
	<b>327-50</b> ** Tunnel, mit Längenangabe in m	900x600 1260x840	
	<b>327-51</b> ** Tunnel, mit Längenangabe in km	900x600 1260x840	
	<b>328</b> Nothalte- und Pannenbucht	600x600 840x840	

▼ VZ-Nr geändert    ● Neue VZ    ✗✗✗ nicht im Bereich der StVO zugelassen

\*\* bitte gewünschte Beschriftung angeben



Verkehrszeichen	Bedeutung	Größe (mm)	VZ neu
	<b>330.1</b> Autobahn	600x600 840x840	
	<b>330.2</b> Ende der Autobahn	600x600 840x840	
	<b>331.1</b> Kraftfahrstraße	600x600 840x840	
	<b>331.2</b> Ende der Kraftfahrstraße	600x600 840x840	
	<b>332</b> Ausfahrttafel auf der Autobahn	nach RWBA	
	<b>332.1</b> Ausfahrttafel auf anderen Straßen außerhalb der Autobahn	nach RWB	
	<b>332.1-20</b> Ausfahrttafel auf anderen Straßen außerhalb der Autobahn, in weiß, mit Zielen nach Zeichen 432	nach RWB	
	<b>333</b> Ausfahrt von der Autobahn	950x3450	
	<b>333.1</b> Ausfahrt von anderen Straßen außerhalb der Autobahn	500x2000	
	<b>333.1-20</b> Ausfahrt von anderen Straßen außerhalb der Autobahn, in weiß (in Verbindung mit Z 332.1-20)	500x2000	
	<b>342</b> Haifischzähne		●
	<b>350.1</b> Radschnellweg	420x420 600x600 840x840	●
	<b>350.2</b> Ende des Radschnellwegs	420x420 600x600 840x840	●
	<b>350-20</b> Fußgängerüberweg, Aufstellung links	600x600 750x750	
	<b>350-40</b> Fußgängerüberweg, doppelseitig (-10/-20)	600x600 750x750	
	<b>354</b> Wasserschutzgebiet	630x420 900x600 1260x840	
	<b>356</b> Verkehrshelfer	630x420 900x600	

Verkehrszeichen	Bedeutung	Größe (mm)	VZ neu
	<b>357</b> Sackgasse	420x420 600x600 840x840	
	<b>357-50</b> Für Radverkehr und Fußgänger durchlässige Sackgasse	630x420 900x600	
	<b>357-51</b> Für Fußgänger durchlässige Sackgasse	630x420 900x600	
	<b>357-52</b> Für Radverkehr durchlässige Sackgasse	630x420 900x600	
	<b>358</b> Erste Hilfe	600x600 840x840	
	<b>363</b> Polizei	600x600 840x840	
	<b>365-50</b> Fernsprecher	600x600 840x840	
	<b>365-51</b> Notrufsäule	600x600 840x840	
	<b>365-52</b> Tankstelle	600x600 840x840	
	<b>365-53</b> Tankstelle mit Autogas	600x600 840x840	
	<b>365-54</b> Tankstelle mit Erdgas	600x600 840x840	
	<b>365-55</b> Autobahnhotel	600x600 840x840	
	<b>365-56</b> Autobahngasthaus	600x600 840x840	
	<b>365-57</b> Autobahnkiosk	600x600 840x840	
	<b>365-58</b> Toilette	600x600 840x840	
	<b>365-59</b> Autobahnkapelle	600x600 840x840	
	<b>365-60</b> Zelt- und Wohnwagenplatz	600x600 840x840	

▼ VZ-Nr geändert ● Neue VZ XXX nicht im Bereich der StVO zugelassen

\*\* bitte gewünschte Beschriftung angeben















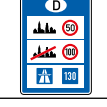

# VERKEHRSZEICHEN nach StVO









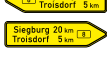





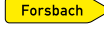
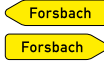

Verkehrszeichen	Bedeutung	Größe (mm)	VZ neu
	<b>365-61</b> Informationsstelle	600x600 840x840	
	<b>365-62</b> Pannenhilfe	600x600 840x840	
	<b>365-63</b> Fußgängerunterführung	600x600 840x840	
	<b>365-64</b> Fußgängerüberführung	600x600 840x840	
	<b>365-65</b> Ladestation für Elektrofahrzeuge	600x600 840x840	
	<b>365-66</b> Wasserstofftankstelle	600x600 840x840	
	<b>365-67</b> Wohnmobilplatz	600x600 840x840	
	<b>365-68</b> Wohnmobil- und Wohnwagenplatz	600x600 840x840	
	<b>385</b> Ortshinweistafel	350x1050	
	<b>386.1</b> Touristischer Hinweis	nach RtB	
	<b>386.1-10</b> Touristischer Hinweis als Wegweiser, linksweisend	nach RtB	
	<b>386.1-11</b> Touristischer Hinweis als Vorwegweiser, linksweisend	nach RtB	
	<b>386.1-12</b> Touristischer Hinweis als Pfeilwegweiser, linksweisend	nach RtB	
	<b>386.1-20</b> Touristischer Hinweis als Wegweiser, rechtsweisend	nach RtB	
	<b>386.1-21</b> Touristischer Hinweis als Vorwegweiser, rechtsweisend	nach RtB	
	<b>386.1-22</b> Touristischer Hinweis als Pfeilwegweiser, rechtsweisend	nach RtB	
	<b>386.1-30</b> Touristischer Hinweis als Wegweiser und Vorwegweiser geradeaus	nach RtB	

Verkehrszeichen	Bedeutung	Größe (mm)	VZ neu
	<b>386.1-40</b> Touristischer Hinweis als Pfeilwegweiser, doppelseitig	nach RtB	
	<b>386.1-50</b> Touristischer Hinweis mit Bezugsziel, Variante „in...“	nach RtB	
	<b>386.1-51</b> Touristischer Hinweis mit Bezugsziel, Variante „via...“	nach RtB	
	<b>386.1-52</b> Touristischer Hinweis mit Bezugsziel, Variante „Richtung...“	nach RtB	
	<b>386.1-53</b> Touristischer Hinweis Fluss oder Kanal	600x900	
	<b>386.2</b> Touristische Route	nach RtB	
	<b>386.2-10</b> Touristische Route Wegweiser linksweisend	nach RtB	
	<b>386.2-11</b> Touristische Route Vorwegweiser linksweisend	nach RtB	
	<b>386.2-12</b> Touristische Route, Pfeilwegweiser linksweisend	nach RtB	
	<b>386.2-20</b> Touristische Route, Wegweiser rechtsweisend	nach RtB	
	<b>386.2-21</b> Touristische Route, Vorwegweiser rechtsweisend	nach RtB	
	<b>386.2-22</b> Touristische Route, Pfeilwegweiser rechtsweisend	nach RtB	
	<b>386.2-30</b> Touristische Route, Vor-/Wegweiser geradeaus	nach RtB	
	<b>386.2-40</b> Touristische Route, Pfeilwegweiser doppelseitig	nach RtB	
	<b>386.2-51</b> Touristische Route mit Bezugsziel, Variante „via“	nach RtB	
	<b>386.2-52</b> Touristische Route mit Bezugsziel, Variante „Richtung“	nach RtB	
	<b>386.2-53</b> Touristische Route als Hinweisschild	nach RtB	

▼ VZ-Nr geändert    ● Neue VZ    ✗✗✗ nicht im Bereich der StVO zugelassen

\*\* bitte gewünschte Beschriftung angeben

Verkehrszeichen	Bedeutung	Größe (mm)	VZ neu
	<b>386.3</b> Touristische Unterrichtungstafel	2400x3600 2800x4200	
	<b>386.3-50</b> Erinnerungstafel gemäß „Brocken-Erklärung“	1400x2100 1600x2400 2000x3000	
	<b>390</b> Mautpflicht nach dem Bundesfernstraßenmautgesetz	Ø 600 Ø 750	
	<b>390.2</b> Ende der Mautpflicht nach dem Bundesfernstraßenmautgesetz	Ø 600 Ø 750	
	<b>391</b> Mautpflichtige Strecke	Ø 600 Ø 750	
	<b>392</b> Zollstelle	Ø 600 Ø 750	
	<b>393</b> Informationstafel an Grenzübergangsstellen	2400x1650 3600x2500	
	<b>394</b> Laternenring (selbstklebende Folie)	70x1000	
	<b>394-50</b> Laternenschild (selbstklebende Folie)	70x150	
	<b>401</b> Bundesstraßen	250x420	**
	<b>405</b> Autobahnen	nach RWBA	**
	<b>406-50</b> Knotenpunkte der Autobahnen, ein- oder zweistellige Nummer	650x650	**
	<b>406-51</b> Knotenpunkte der Autobahnen, drei- oder mehrstellige Nummer	580x930	**
	<b>410</b> Europastraßen	250x420	**
	<b>415-10</b> Pfeilwegweiser auf Bundesstraßen, linksweisend	nach RWB	
	<b>415-20</b> Pfeilwegweiser auf Bundesstraßen, rechtsweisend	nach RWB	
	<b>415-40</b> Pfeilwegweiser auf Bundesstraßen, doppelseitig	nach RWB	

Verkehrszeichen	Bedeutung	Größe (mm)	VZ neu
	<b>418-10</b> Pfeilwegweiser auf sonstigen Straßen, linksweisend	nach RWB	
	<b>418-20</b> Pfeilwegweiser auf sonstigen Straßen, rechtsweisend	nach RWB	
	<b>418-40</b> Pfeilwegweiser auf sonstigen Straßen, doppelseitig	nach RWB	
	<b>419-10</b> Pfeilwegweiser auf sonstigen Straßen mit geringer Verkehrsbedeutung linksweisend	250x1000	
	<b>419-20</b> Pfeilwegweiser auf sonstigen Straßen mit geringer Verkehrsbedeutung rechtsweisend	250x1000	
	<b>419-40</b> Pfeilwegweiser auf sonstigen Straßen mit geringer Verkehrsbedeutung doppelseitig	250x1000	
	<b>421-10</b> Pfeilwegweiser für KFZ mit einer zulässigen Gesamtmasse über 3,5t, linksweisend	350x1400	
	<b>421-20</b> Pfeilwegweiser für KFZ mit einer zulässigen Gesamtmasse über 3,5t, rechtsweisend	350x1400	
	<b>421-40</b> Pfeilwegweiser für KFZ mit einer zulässigen Gesamtmasse über 3,5t, doppelseitig	350x1400	
	<b>421-11</b> Pfeilwegweiser für kennzeichnungspflichtige Fahrzeuge mit gefährl. Gütern, linksweisend	350x1400	
	<b>421-21</b> Pfeilwegweiser für kennzeichnungspflichtige Fahrzeuge mit gefährl. Gütern, rechtsweisend	350x1400	
	<b>421-41</b> Pfeilwegweiser für kennzeichnungspflichtige Fahrzeuge mit gefährlichen Gütern, doppelseitig	350x1400	
	<b>421-12</b> Pfeilwegweiser für Fahrzeuge mit wassergefährdender Ladung, linksweisend	350x1400	
	<b>421-22</b> Pfeilwegweiser für Fahrzeuge mit wassergefährdender Ladung, rechtsweisend	350x1400	
	<b>421-42</b> Pfeilwegweiser für Fahrzeuge mit wassergefährdender Ladung, doppelseitig	350x1400	
	<b>422-10</b> Wegweiser für KFZ mit einer zulässigen Gesamtmasse über 3,5t, hier links	630x420 900x600 1260x840	
	<b>422-20</b> Wegweiser für KFZ mit einer zulässigen Gesamtmasse über 3,5t, hier rechts	630x420 900x600 1260x840	

▼ VZ-Nr geändert    ● Neue VZ    XxX nicht im Bereich der StVO zugelassen

\*\* bitte gewünschte Beschriftung angeben

# VERKEHRSZEICHEN nach StVO

Verkehrszeichen	Bedeutung	Größe (mm)	VZ neu
	Wegweiser für KFZ mit einer zulässigen Gesamtmasse über 3,5t, geradeaus	630x420 900x600 1260x840	
	Wegweiser für KFZ mit einer zulässigen Gesamtmasse über 3,5t, links einordnen	630x420 900x600 1260x840	
	Wegweiser für KFZ mit einer zulässigen Gesamtmasse über 3,5t, rechts einordnen	630x420 900x600 1260x840	
	Wegweiser für kennzeichnungspflichtige Fahrzeuge mit gefährlichen Gütern, hier links	630x420 900x600 1260x840	
	Wegweiser für kennzeichnungspflichtige Fahrzeuge mit gefährlichen Gütern, hier rechts	630x420 900x600 1260x840	
	Wegweiser für kennzeichnungspflichtige Fahrzeuge mit gefährlichen Gütern, geradeaus	630x420 900x600 1260x840	
	Wegweiser für kennzeichnungspflichtige Fahrzeuge mit gefährlichen Gütern, links einordnen	630x420 900x600 1260x840	
	Wegweiser für kennzeichnungspflichtige Fahrzeuge mit gefährlichen Gütern, rechts einordnen	630x420 900x600 1260x840	
	Wegweiser für Fahrzeuge mit wassergefährdender Ladung, hier links	630x420 900x600 1260x840	
	Wegweiser für Fahrzeuge mit wassergefährdender Ladung, hier rechts	630x420 900x600 1260x840	
	Wegweiser für Fahrzeuge mit wassergefährdender Ladung, geradeaus	630x420 900x600 1260x840	
	Wegweiser für Fahrzeuge mit wassergefährdender Ladung, links einordnen	630x420 900x600 1260x840	
	Wegweiser für Fahrzeuge mit wassergefährdender Ladung, rechts einordnen	630x420 900x600 1260x840	
	Wegweiser für Radverkehr, hier links	630x420 900x600	
	Wegweiser für Radverkehr, hier rechts	630x420 900x600	
	Wegweiser für Radverkehr, geradeaus	630x420 900x600	
	Wegweiser für Radverkehr, links einordnen	630x420 900x600	

Verkehrszeichen	Bedeutung	Größe (mm)	VZ neu
	Wegweiser für Radverkehr, rechts einordnen	630x420 900x600	
	Pfeilwegweiser zur Autobahn, linksweisend	nach RWB/A	
	Pfeilwegweiser zur Autobahn, rechtsweisend	nach RWB/A	
	Pfeilwegweiser zur Autobahn, doppelseitig	nach RWB/A	
	Pfeilwegweiser zu Zielen mit erheblicher Verkehrsbedeutung, linksweisend	nach RWB	
	Pfeilwegweiser zu Zielen mit erheblicher Verkehrsbedeutung, rechtsweisend	nach RWB	
	Pfeilwegweiser zu Zielen mit erheblicher Verkehrsbedeutung, doppelseitig	nach RWB	
	Tabellenwegweiser kompakte Form	nach RWB	
	Tabellenwegweiser teilaufgelöste Form	nach RWB	
	Tabellenwegweiser aufgelöste Form (nur innerorts) mit Bundesstraßenr.	nach RWB	
	Tabellenwegweiser aufgelöste Form (nur innerorts) ohne Bundesstraßenr.	nach RWB	
	Straßennamensschild		
	Vorwegweiser außerhalb von Autobahnen	nach RWB	
	Gegliedertes Vorwegweiser außerhalb von Autobahnen	nach RWB	
	Vorwegweiser zur Autobahn	nach RWBA	
	Gegliedertes Vorwegweiser zur Autobahn	nach RWBA	
	Vorwegweiser für KFZ mit einer zulässigen Gesamtmasse über 3,5t, linksweisend	630x420 900x600 1260x840	

▼ VZ-Nr geändert    ● Neue VZ    ✗✗✗ nicht im Bereich der StVO zugelassen

\*\* bitte gewünschte Beschriftung angeben

Verkehrszeichen	Bedeutung	Größe (mm)	VZ neu
	Vorwegweiser für KFZ mit einer zulässigen Gesamtmasse über 3,5t, rechtsweisend	630x420 900x600 1260x840	
	Vorwegweiser für KFZ mit einer zulässigen Gesamtmasse von 3,5t, ohne Pfeilsymbol	630x420 900x600	
	Vorwegweiser für kennzeichnungspflichtige Fahrzeuge mit gefährlichen Gütern, linksweisend	630x420 900x600 1260x840	
	Vorwegweiser für kennzeichnungspflichtige Fahrzeuge mit gefährl. Gütern, rechtsweisend	630x420 900x600 1260x840	
	Vorwegweiser für kennzeichnungspflichtige Fahrzeuge mit gefährl. Gütern, ohne Pfeilsymbol	630x420 900x600	
	Vorwegweiser für Fahrzeuge mit wassergefährdender Ladung, linksweisend	630x420 900x600 1260x840	
	Vorwegweiser für Fahrzeuge mit wassergefährdender Ladung, rechtsweisend	630x420 900x600 1260x840	
	Vorwegweiser für Fahrzeuge mit wassergefährdender Ladung, ohne Pfeilsymbol	630x420 900x600	
	Vorwegweiser für Radverkehr, linksweisend	630x420 900x600	
	Vorwegweiser für Radverkehr, rechtsweisend	630x420 900x600	
	Vorwegweiser für Radverkehr, ohne Pfeilsymbol	630x420 900x600	
	Ankündigungstafel	nach RWBA	
	Ankündigungstafel auf anderen Straßen außerhalb von Autobahnen	nach RWB	
	Autohof	2000x2800	
	Vorwegweiser auf Autobahnen	nach RWBA	
	Vorwegweiser auf anderen Straßen außerhalb von Autobahnen	nach RWB	
	Ankündigungsbake einstreifig	1500x650	

Verkehrszeichen	Bedeutung	Größe (mm)	VZ neu
	Ankündigungsbake zweistreifig	1500x650	
	Ankündigungsbake dreistreifig	1500x650	
	Ankündigungsbake gelb, einstreifig	1500x650	
	Ankündigungsbake gelb, zweistreifig	1500x650	
	Ankündigungsbake gelb, dreistreifig	1500x650	
	Entfernungstafel	nach RWBA	
	Entfernungstafel auf autobahnähnlich ausgebauten, zweibahnigen Straßen	nach RWB	
	Umleitungswegweiser, linksweisend	350x1250	
	Umleitungswegweiser, rechtsweisend	350x1250	
	Umleitungswegweiser, doppelseitig	350x1250	
	Ankündigung oder Fortsetzung der Umleitung, Vorankündigung links	630x420 900x600 1260x840	
	Ankündigung oder Fortsetzung der Umleitung, hier links	630x420 900x600 1260x840	
	Ankündigung oder Fortsetzung der Umleitung, links einordnen	630x420 900x600 1260x840	
	Ankündigung oder Fortsetzung der Umleitung, Vorankündigung rechts	630x420 900x600 1260x840	
	Ankündigung oder Fortsetzung der Umleitung, hier rechts	630x420 900x600 1260x840	
	Ankündigung oder Fortsetzung der Umleitung, rechts einordnen	630x420 900x600 1260x840	
	Ankündigung oder Fortsetzung der Umleitung, Vorankündigung geradeaus	630x420 900x600 1260x840	

▼ VZ-Nr geändert    ● Neue VZ    ✗ nicht im Bereich der StVO zugelassen

\*\* bitte gewünschte Beschriftung angeben

# VERKEHRSZEICHEN nach StVO

Verkehrszeichen	Bedeutung	Größe (mm)	VZ neu
	<b>455.1-50</b> Ankündigung oder Fortsetzung der Umleitung, ohne Pfeilsymbol	630x420 900x600 <b>1260x840</b>	
	<b>455.2</b> Ende der Umleitung	630x420 900x600 1260x840	
	<b>457.1</b> Umleitungsankündigung	350x1050	
	<b>457.2</b> Ende der Umleitung	350x1050	
	<b>458</b> Planskizze	nach RUB	
	<b>460-10</b> Bedarfsumleitung, Vorankündigung links	630x420 900x600 1260x840	
	<b>460-11</b> Bedarfsumleitung, hier links	630x420 900x600 1260x840	
	<b>460-12</b> Bedarfsumleitung, links einordnen	630x420 900x600 1260x840	
	<b>460-20</b> Bedarfsumleitung, Vorankündigung rechts	630x420 900x600 1260x840	
	<b>460-21</b> Bedarfsumleitung, hier rechts	630x420 900x600 1260x840	
	<b>460-22</b> Bedarfsumleitung, rechts einordnen	630x420 900x600 1260x840	
	<b>460-30</b> Bedarfsumleitung, geradeaus	630x420 900x600 1260x840	
	<b>460-50</b> Bedarfsumleitung, ohne Pfeilsymbol	630x420 900x600 <b>1260x840</b>	
	<b>466</b> Weiterführende Bedarfsumleitung (nach RUB)	1600x1250	
	<b>467.1-10</b> Umlenkungspfeil (Streckenempfehlung) linksweisend	800x1250 1600x2500	
	<b>467.1-20</b> Umlenkungspfeil (Streckenempfehlung) rechtsweisend	800x1250 1600x2500	
	<b>467.1-30</b> Umlenkungspfeil (Streckenempfehlung) geradeaus	1250x800 2500x1600	

Verkehrszeichen	Bedeutung	Größe (mm)	VZ neu
	<b>467.2</b> Umlenkungspfeil Ende	<b>1250x800</b> 2500x1600	
	<b>501-10</b> Überleitungstafel ohne Gegenverkehr 1-streifig nach links	1600x1250	
	<b>501-11</b> Überleitungstafel ohne Gegenverkehr 2-streifig nach links	1600x1250	
	<b>501-12</b> Überleitungstafel ohne Gegenverkehr 3-streifig nach links	1600x1250	
	<b>501-13</b> Überleitungstafel ohne Gegenverkehr 2-streifig nach links, 1 Fahrstreifen übergeleitet	1600x1250	
	<b>501-14</b> Überleitungstafel ohne Gegenverkehr 3-streifig nach links, 1 Fahrstreifen übergeleitet	1600x1250	
	<b>501-15</b> Überleitungstafel ohne Gegenverkehr 3-streifig nach links, 2 Fahrstreifen übergeleitet	1600x1250	
	<b>501-16</b> Überleitungstafel ohne Gegenverkehr 1-streifig nach links und 1-streifig geradeaus	1600x1250	
	<b>501-17</b> Überleitungstafel ohne Gegenverkehr 1-streifig nach links und 2-streifig geradeaus	1600x1250	
	<b>501-18</b> Überleitungstafel ohne Gegenverkehr 2-streifig nach links und 1-streifig geradeaus	1600x1250	
	<b>501-20</b> Überleitungstafel ohne Gegenverkehr 1-streifig nach rechts	1600x1250	
	<b>501-21</b> Überleitungstafel ohne Gegenverkehr 2-streifig nach rechts	1600x1250	
	<b>501-22</b> Überleitungstafel ohne Gegenverkehr 3-streifig nach rechts	1600x1250	
	<b>501-23</b> Überleitungstafel ohne Gegenverkehr 2-streifig nach rechts, 1 Fahrstreifen übergeleitet	1600x1250	
	<b>501-24</b> Überleitungstafel ohne Gegenverkehr 3-streifig nach rechts, 1 Fahrstreifen übergeleitet	1600x1250	
	<b>501-25</b> Überleitungstafel ohne Gegenverkehr 3-streifig nach rechts, 2 Fahrstreifen übergeleitet	1600x1250	
	<b>501-26</b> Überleitungstafel ohne Gegenverkehr 1-streifig nach rechts und 1-streifig geradeaus	1600x1250	

▼ VZ-Nr geändert    ● Neue VZ    ✗✗✗ nicht im Bereich der StVO zugelassen

\*\* bitte gewünschte Beschriftung angeben

Verkehrszeichen	Bedeutung	Größe (mm)	VZ neu
	Überleitungstafel ohne Gegenverkehr 1-streifig nach rechts und 2-streifig geradeaus	1600x1250	
	Überleitungstafel ohne Gegenverkehr 2-streifig nach rechts und 1-streifig geradeaus	1600x1250	
	Überleitungstafel ohne Gegenverkehr mit integriertem Zeichen 264, 2-streifig nach links	1600x1250	
	Überleitungstafel ohne Gegenverkehr mit integriertem Zeichen 264, 3-streifig nach links	1600x1250	
	Überleitungstafel ohne Gegenverkehr mit integriertem Zeichen 264, 2-streifig nach rechts	1600x1250	
	Überleitungstafel ohne Gegenverkehr mit integriertem Zeichen 264, 3-streifig nach rechts	1600x1250	
	Verschwenkungstafel ohne Gegenverkehr 1-streifig nach links	1600x1250	
	Verschwenkungstafel ohne Gegenverkehr 2-streifig nach links	1600x1250	
	Verschwenkungstafel ohne Gegenverkehr 3-streifig nach links	1600x1250	
	Verschwenkungstafel ohne Gegenverkehr 1-streifig nach rechts	1600x1250	
	Verschwenkungstafel ohne Gegenverkehr 2-streifig nach rechts	1600x1250	
	Verschwenkungstafel ohne Gegenverkehr 3-streifig nach rechts	1600x1250	
	Verschwenkungstafel ohne Gegenv. 1-streifige Verschwenkung auf den Seitenstreifen	1600x1250	
	Verschwenkungstafel ohne Gegenv. 2-streifige Verschwenkung, 1-streifig auf den Seitenstreifen	1600x1250	
	Verschwenkungstafel kurze Verschwenkung ohne Gegenverkehr, 1-streifig nach links	1600x1250	
	Verschwenkungstafel kurze Verschwenkung ohne Gegenverkehr, 2-streifig nach links	1600x1250	
	Verschwenkungstafel kurze Verschwenkung ohne Gegenverkehr, 1-streifig nach rechts	1600x1250	

Verkehrszeichen	Bedeutung	Größe (mm)	VZ neu
	Verschwenkungstafel kurze Verschwenkung ohne Gegenverkehr, 2-streifig nach rechts	1600x1250	
	Verschwenkungstafel kurze Verschwenkung mit Gegenverkehr, 1-streifig nach links	1600x1250	
	Verschwenkungstafel kurze Verschwenkung mit Gegenverkehr, 1-streifig nach rechts	1600x1250	
	Verschwenkungstafel ohne Gegenverkehr mit integriertem Zeichen 264, 2-streifig nach links	1600x1250	
	Verschwenkungstafel ohne Gegenverkehr mit integriertem Zeichen 264, 3-streifig nach links	1600x1250	
	Verschwenkungstafel ohne Gegenverkehr mit integriertem Zeichen 264, 2-streifig nach rechts	1600x1250	
	Verschwenkungstafel ohne Gegenverkehr mit integriertem Zeichen 264, 3-streifig nach rechts	1600x1250	
	Fahrstreifentafel ohne Gegenverkehr 2-streifig in Fahrtrichtung	1600x1250	
	Fahrstreifentafel ohne Gegenverkehr 3-streifig in Fahrtrichtung	1600x1250	
	Fahrstreifentafel ohne Gegenverkehr 4-streifig in Fahrtrichtung	1600x1250	
	Fahrstreifentafel ohne Gegenverkehr 5-streifig in Fahrtrichtung	1600x1250	
	Fahrstreifentafel mit Gegenverkehr 1-streif. in Fahrtrichtung, 1-streif. in Gegenrichtung	1600x1250	
	Fahrstreifentafel mit Gegenverkehr 2-streif. in Fahrtrichtung, 1-streif. in Gegenrichtung	1600x1250	
	Fahrstreifentafel mit Gegenverkehr 1-streif. in Fahrtrichtung, 2-streif. in Gegenrichtung	1600x1250	
	Fahrstreifentafel mit Gegenverkehr 2-streif. in Fahrtrichtung, 2-streif. in Gegenrichtung	1600x1250	
	Fahrstreifentafel mit Gegenverkehr 3-streif. in Fahrtrichtung, 2-streif. in Gegenrichtung	1600x1250	
	Fahrstreifentafel mit Gegenverkehr 2-streif. in Fahrtrichtung, 3-streif. in Gegenrichtung	1600x1250	

▼ VZ-Nr geändert    ● Neue VZ    ✗✗✗ nicht im Bereich der StVO zugelassen

\*\* bitte gewünschte Beschriftung angeben

# VERKEHRSZEICHEN nach StVO

Verkehrszeichen	Bedeutung	Größe (mm)	VZ neu
	Fahrstreifentafel mit Gegenverkehr 3-streif. in Fahrtrichtung, 3-streif. in Gegenrichtung	1600x1250	
	Fahrstreifentafel mit Gegenverkehr 3-streif. in Fahrtrichtung, 1-streif. in Gegenrichtung	1600x1250	
	Fahrstreifentafel mit Gegenverkehr 1-streif. in Fahrtrichtung, 3-streif. in Gegenrichtung	1600x1250	
	Fahrstreifentafel ohne Gegenverkehr mit integriertem Zeichen 274 2-streifig in Fahrtrichtung	1600x1250	
	Fahrstreifentafel ohne Gegenverkehr mit integrierten Zeichen 274 3-streifig in Fahrtrichtung	1600x1250	
	Fahrstreifentafel ohne Gegenverkehr mit integriertem Zeichen 253 2-streifig in Fahrtrichtung	1600x1250	
	Fahrstreifentafel ohne Gegenverkehr mit integriertem Zeichen 253 3-streifig in Fahrtrichtung	1600x1250	
	Fahrstreifentafel ohne Gegenverkehr mit integriertem Zeichen 253 4-streifig in Fahrtrichtung	1600x1250	
	Fahrstreifentafel ohne Gegenverkehr mit integriertem Zeichen 253 5-streifig in Fahrtrichtung	1600x1250	
	Fahrstreifentafel ohne Gegenverkehr mit integrierten Z 275, 3-streifig in Fahrtrichtung	1600x1250	
	Fahrstreifentafel mit Gegenverkehr mit int. Z 275, 2-streif. in Fahrtr., 1-streif. in Gegenrichtung	1600x1250	
	Fahrstreifentafel mit Gegenverkehr mit int. Z 275, 2-streifig in Fahrtr., 2-streifig in Gegenrichtung	1600x1250	
	Einengungstafel ohne Gegenverkehr Einzug rechts, noch 1 Fahrstreifen	1600x1250	
	Einengungstafel ohne Gegenverkehr Einzug rechts, noch 2 Fahrstreifen	1600x1250	
	Einengungstafel ohne Gegenverkehr Einzug rechts, noch 3 Fahrstreifen	1600x1250	
	Einengungstafel ohne Gegenverkehr Einzug rechts, noch 4 Fahrstreifen	1600x1250	
	Einengungstafel ohne Gegenverkehr Einzug links, noch 1 Fahrstreifen	1600x1250	

Verkehrszeichen	Bedeutung	Größe (mm)	VZ neu
	Einengungstafel ohne Gegenverkehr Einzug links, noch 2 Fahrstreifen	1600x1250	
	Einengungstafel ohne Gegenverkehr Einzug links, noch 3 Fahrstreifen	1600x1250	
	Einengungstafel ohne Gegenverkehr Einzug links, noch 4 Fahrstreifen	1600x1250	
	Einengungstafel mit Gegenverkehr Einzug rechts, noch 1 Fahrstr. und 1 Fahrstr. in Gegenrichtung	1600x1250	
	Einengungstafel mit Gegenverkehr Einzug links, noch 1 Fahrstreifen und 1 Fahrstr. in Gegenrichtung	1600x1250	
	Einengungstafel mit Gegenverkehr Einzug links, noch 1 Fahrstreifen und 2 Fahrstr. in Gegenrichtung	1600x1250	
	Trennungstafel ohne Gegenverkehr 2-streifig durchgehend, 1-streifig rechts ab	1600x1250	
	Trennungstafel ohne Gegenverkehr 3-streifig durchgehend, 1-streifig rechts ab	1600x1250	
	Trennungstafel ohne Gegenverkehr 2-streifig durchgehend, 2-streifig rechts ab	1600x1250	
	Einengungstafel ohne Gegenverkehr mit Z 279, Einzug rechts, noch 2 Fahrstr. in Fahrtrichtung	1600x1250	
	Einengungstafel ohne Gegenverkehr mit Z 279, Einzug links, noch 2 Fahrstr. in Fahrtrichtung	1600x1250	
	Einengungstafel mit Gegenverkehr mit Z 279, Einzug links, und 1 Fahrstr. in Gegenrichtung	1600x1250	
	Einengungstafel mit Gegenv. mit Z 279, Einzug links, noch 1 Fahrstr. und 2 Fahrstr. in Gegenrichtung	1600x1250	
	Fahrstreifentafel ohne Gegenverkehr mit integriertem Zeichen 278, 2-streifig in Fahrtrichtung	1600x1250	
	Fahrstreifentafel ohne Gegenverkehr mit int. Zeichen 278, 3-streifig in Fahrtrichtung	1600x1250	
	Aufweitungstafel ohne Gegenverkehr 1-streifig plus Fahrstreifen links	1600x1250	
	Aufweitungstafel ohne Gegenverkehr 2-streifig plus Fahrstreifen links	1600x1250	

▼ VZ-Nr geändert    ● Neue VZ    ✗✗✗ nicht im Bereich der StVO zugelassen

\*\* bitte gewünschte Beschriftung angeben



Verkehrszeichen	Bedeutung	Größe (mm)	VZ neu
	<b>541-20</b> Aufweitungstafel ohne Gegenverkehr 1-streifig plus Fahrstreifen rechts	1600x1250	
	<b>541-21</b> Aufweitungstafel ohne Gegenverkehr 2-streifig plus Fahrstreifen rechts	1600x1250	
	<b>542-10</b> Aufweitungstafel mit Gegenverkehr 1-streifig plus Fahrstreifen links, 1 Fahrstr. in Gegenrichtung	1600x1250	
	<b>542-11</b> Aufweitungstafel mit Gegenverkehr 1-streifig plus Fahrstreifen links, 2 Fahrstr. in Gegenrichtung	1600x1250	
	<b>545-11</b> Aufweitungstafel ohne Gegenverkehr mit Z 275, 2-streifig plus Fahrstreifen links	1600x1250	
	<b>546-10</b> Aufweitungstafel mit Gegenverkehr mit Z 275, 1-streifig + Fahrstr. links, 1 Fahrstr. in Gegenrichtung	1600x1250	
	<b>546-11</b> Aufweitungstafel mit Gegenverkehr mit Z 275, 1-streifig plus Fahrstr. links, 2 Fahrstr. in Gegenrichtung	1600x1250	
	<b>550-20</b> Zusammenführungstafel an durchgehender Strecke, 1-streifig plus 1 Fahrstreifen von rechts	1600x1250	
	<b>550-21</b> Zusammenführungstafel an durchgehender Strecke, 2-streifig plus 1 Fahrstreifen von rechts	1600x1250	
	<b>550-22</b> Zusammenführungstafel an durchgehender Strecke, 3-streifig plus 1 Fahrstreifen von rechts	1600x1250	
	<b>550-23</b> Zusammenführungstafel an durchgehender Strecke, 2-streifig plus 2 Fahrstreifen von rechts	1600x1250	
	<b>550-24</b> Zusammenführungstafel an durchgehender Strecke, 3-streifig plus 2 Fahrstreifen von rechts	1600x1250	
	<b>551-20</b> Zusammenführungstafel an einmündender Strecke, 1-streifig einmündend plus 1-streifig durchgehend	1600x1250	
	<b>551-21</b> Zusammenführungstafel an einmündender Strecke, 1-streifig einmündend plus 2-streifig durchgehend	1600x1250	
	<b>551-22</b> Zusammenführungstafel an einmündender Strecke, 2-streifig einmündend plus 2-streifig durchgehend	1600x1250	
	<b>551-23</b> Zusammenführungstafel an einmündender Strecke, 2-streifig einmündend plus 3-streifig durchgehend	1600x1250	
	<b>551-24</b> Zusammenführungstafel an einmündender Strecke, 1-streifig einmündend plus 3-streifig durchgehend	1600x1250	

Verkehrszeichen	Bedeutung	Größe (mm)	VZ neu
	<b>590-10</b> Blockumfahrung rechts-links-links	600x600 840x840	
	<b>590-11</b> Blockumfahrung rechts-rechts-rechts	600x600 840x840	
	<b>600-30</b> Absperrschranke	100x800	
	<b>600-31</b> Absperrschranke	100x1200	
	<b>600-32</b> Absperrschranke	100x1600	
	<b>600-33</b> Absperrschranke	250x1200	
	<b>600-34</b> Absperrschranke	250x1600	
	<b>600-35</b> Absperrschranke	250x2000	
	<b>600-36</b> Absperrschranke	250x2400	
	<b>600-37</b> Absperrschranke	500x1600	
	<b>600-38</b> Absperrschranke	500x2000	
<b>600-39</b> Absperrschranke	500x2400		
	<b>600-60</b> Sperrpfosten (Schraffur waagerecht)		
	<b>605-10</b> Schraffenbake, Aufstellung rechts	1000x250	
	<b>605-20</b> Schraffenbake, Aufstellung links	1000x250	
	<b>605-40</b> Schraffenbake, Aufstellung rechts doppelseitig (-10/-20)	1000x250	
	<b>605-41</b> Schraffenbake, Aufstellung links doppelseitig (-20/-20)	1000x250	
	<b>605-11</b> Pfeilbake, Aufstellung rechts	1000x250	
	<b>605-21</b> Pfeilbake, Aufstellung links	1000x250	
	<b>605-42</b> Pfeilbake, Aufstellung rechts doppelseitig (-11/-21)	1000x250	
	<b>605-43</b> Pfeilbake, Aufstellung links doppelseitig (-21/-21)	1000x250	
	<b>605-12</b> Warnbake, Aufstellung rechts	2000x250	
	<b>605-22</b> Warnbake, Aufstellung links	2000x250	
	<b>605-44</b> Warnbake Aufstellung doppelseitig (-12/-22)	2000x250	

▼ VZ-Nr geändert    ● Neue VZ    ✗✗✗ nicht im Bereich der StVO zugelassen

\*\* bitte gewünschte Beschriftung angeben

# VERKEHRSZEICHEN nach StVO

Verkehrszeichen	Bedeutung	Größe (mm)	VZ neu
	<b>605-45</b> Warnbake Aufstellung doppelseitig (-22/-22)	2000x250	
	<b>605-13</b> Warnlichtbake, Aufstellung rechts	2500x500	
	<b>605-23</b> Warnlichtbake, Aufstellung links	2500x500	
	<b>605-14</b> Warnlichtbake Aufstellung rechts, mit Zeichen 222-10	2500x500	
	<b>605-24</b> Warnlichtbake Aufstellung links, mit Zeichen 222	2500x500	
	<b>610-40</b> <b>610-41</b> <b>610-42</b> <b>610-43</b> Leitkegel	300 500 750 1000	
	<b>615</b> Fahrbare Absperrtafel	2500x1700	
	<b>616-30</b> Fahrbare Absperrtafel mit Blinkpfeil große Ausführung	3600x2200	
	<b>616-31</b> Fahrbare Absperrtafel mit Blinkpfeil kleine Ausführung	2500x1700	
	<b>625-10</b> Richtungstafel in Kurven, linksweisend	500x500	
	<b>625-11</b> <b>625-12</b> <b>625-13</b> Richtungstafel in Kurven, linksweisend	500x1500 500x2000 500x2500	
	<b>625-20</b> Richtungstafel in Kurven, rechtsweisend	500x500	
	<b>625-21</b> <b>625-22</b> <b>625-23</b> Richtungstafel in Kurven, rechtsweisend	500x1500 500x2000 500x2500	
	<b>626-10</b> Leitplatte Aufstellung rechts	750x500	
	<b>626-20</b> Leitplatte Aufstellung links	750x500	
	<b>626-30</b> <b>626-31</b> <b>626-32</b> Leitplatte, beidseitig vorbei	750x500 1200x600 2500x500	
	<b>627-10</b> Leitmal, Anbringung rechts (senkrecht)	Breite 250	

Katalog: Mobile Verkehrsleittechnik

Verkehrszeichen	Bedeutung	Größe (mm)	VZ neu
	<b>627-20</b> Leitmal, Anbringung links (senkrecht)	Breite 250	
	<b>627-30</b> Leitmal waagrecht	Höhe 250	
	<b>627-50</b> Leitmal gebogen	Breite 250	
	<b>628-10</b> Leitschwelle m. Leitbake, Aufstellung rechts (m. 605-10)	nach RSA	
	<b>628-20</b> Leitschwelle m. Leitbake, Aufstellung links (m. 605-20)	nach RSA	
	<b>628-40</b> Leitschwelle m. Leitbake, Aufstellung rechts (m. 605-40)	nach RSA	
	<b>628-41</b> Leitschwelle m. Leitbake, Aufstellung links (m. 605-41)	nach RSA	
	<b>628-11</b> Leitschwelle m. Leitbake, Aufstellung rechts (m. 605-11)	nach RSA	
	<b>628-21</b> Leitschwelle m. Leitbake, Aufstellung links (m. 605-21)	nach RSA	
	<b>628-42</b> Leitschwelle m. Leitbake, doppelseitig (m. 605-42)	nach RSA	
	<b>628-43</b> Leitschwelle m. Leitbake, doppelseitig (m. 605-43)	nach RSA	
	<b>629-10</b> Leitbord m. Leitbake, Aufstellung rechts (m. 605-10)	nach RSA	
	<b>629-20</b> Leitbord m. Leitbake, Aufstellung links (m. 605-20)	nach RSA	
	<b>629-40</b> Leitbord m. Leitbake, doppelseitig (m. 605-40)	nach RSA	
	<b>629-41</b> Leitbord m. Leitbake, doppelseitig (m. 605-41)	nach RSA	
	<b>629-11</b> Leitbord m. Leitbake, Aufstellung rechts (m. 605-11)	nach RSA	
	<b>629-21</b> Leitbord m. Leitbake, Aufstellung links (m. 605-21)	nach RSA	

siehe Katalog: Mobile Verkehrsleittechnik

▼ VZ-Nr geändert    ● Neue VZ    XXX nicht im Bereich der StVO zugelassen

\*\* bitte gewünschte Beschriftung angeben

Verkehrszeichen	Bedeutung	Größe (mm)	VZ neu
	<b>629-42</b> Leitbord m. Leitbake, doppelseitig (m. 605-42)	nach RSA	
	<b>629-43</b> Leitbord m. Leitbake, doppelseitig (m. 605-43)	nach RSA	
	<b>630-10</b> Parkwarntafel links vorbei	423x423	
	<b>630-20</b> Parkwarntafel rechts vorbei	423x423	
	<b>720</b> Grünpfeilschild	250x250	
	<b>721</b> Grünpfeilschild mit Beschränkung auf den Radverkehr	420x315	●
	<b>1000-10</b> Richtung, linksweisend	231x420 330x600 412x750	
	<b>1000-20</b> Richtung, rechtsweisend	231x420 330x600 412x750	
	<b>1000-11</b> Richtung der Gefahrstelle, linksweisend	231x420 330x600 412x750	
	<b>1000-21</b> Richtung der Gefahrstelle, rechtsweisend	231x420 330x600 412x750	
	<b>1000-12</b> Fußgänger Gehweg gegenüber benutzen, linksweisend	231x420 330x600	
	<b>1000-22</b> Fußgänger Gehweg gegenüber benutzen, rechtsweisend	231x420 330x600	
	<b>1000-13</b> Umleitungsbeschilderung Dreiviertelkreis	315x420 450x600	
	<b>1000-23</b> Umleitungsbeschilderung Viertelkreis	231x420 330x600	
	<b>1000-30</b> Beide Richtungen, zwei gegengerichtete waagerechte Pfeile	231x420 330x600	
	<b>1000-31</b> Beide Richtungen, zwei gegengerichtete senkrechte Pfeile	231x420 330x600	
	<b>1000-32</b> Radverkehr kreuzt von links und rechts	315x420 450x600	

Verkehrszeichen	Bedeutung	Größe (mm)	VZ neu
	<b>1000-34</b> Umleitungsbeschilderung Halbkreis	420x420 600x600	
	<b>1001-30</b> auf ... m	231x420 330x600 412x750	**
	<b>1001-31</b> auf ... km	231x420 330x600 412x750	**
	<b>1001-32</b> noch ... m (gemäß VwV-StVO in Tunneln)	315x420 450x600	**
	<b>1001-33</b> noch ... km (gemäß VwV-StVO in Tunneln)	315x420 450x600	**
	<b>1001-34</b> auf ... m (verbal) (in Verbindung mit Fahrstreifentafeln Z. 521 ff.)	500x1250	**
	<b>1001-35</b> auf ... km (verbal) (in Verbindung mit Fahrstreifentafeln Z. 521 ff.)	500x1250	**
	<b>1002-10</b> Verlauf der Vorfahrtstraße	420x420 600x600	
	<b>1002-11</b> Verlauf der Vorfahrtstraße	420x420 600x600	
	<b>1002-12</b> Verlauf der Vorfahrtstraße	420x420 600x600	
	<b>1002-13</b> Verlauf der Vorfahrtstraße	420x420 600x600	
	<b>1002-14</b> Verlauf der Vorfahrtstraße	420x420 600x600	
	<b>1002-20</b> Verlauf der Vorfahrtstraße	420x420 600x600	
	<b>1002-21</b> Verlauf der Vorfahrtstraße	420x420 600x600	
	<b>1002-22</b> Verlauf der Vorfahrtstraße	420x420 600x600	
	<b>1002-23</b> Verlauf der Vorfahrtstraße	420x420 600x600	
	<b>1002-24</b> Verlauf der Vorfahrtstraße	420x420 600x600	

▼ VZ-Nr geändert ● Neue VZ ✖ nicht im Bereich der StVO zugelassen

\*\* bitte gewünschte Beschriftung angeben













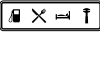

# VERKEHRSZEICHEN nach StVO





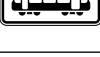

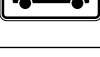
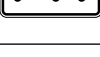





Verkehrszeichen	Bedeutung	Größe (mm)	VZ neu
<b>1004-30</b> **	Entfernungsangabe in m (nur volle 50er)	231x420 330x600 412x750	
<b>1004-31</b> **	Entfernungsangabe in km	231x420 330x600 412x750	
<b>1004-32</b> **	Stop in 100 m	315x420 450x600 562x750	
<b>1005-30</b> **	Reißverschluss erst in ... m	500x1250	
<b>1006-30</b>	Schleudergefahr für Wohnwagengespanne an Gefällestrecken mit starkem Seitenwind auf Autobahnen	330x600 412x750	
<b>1006-31</b>	Unfallgefahr	231x420 330x600 412x750	
<b>1007-30</b>	Ölspur	231x420 330x600 412x750	
<b>1007-31</b>	Rauch	231x420 330x600 412x750	
<b>1007-32</b>	Rollsplitt	231x420 330x600 412x750	
<b>1007-33</b>	Baustellenausfahrt	231x420 330x600 412x750	
<b>1007-34</b>	Straßenschäden	231x420 330x600 412x750	
<b>1007-35</b>	Verschmutzte Fahrbahn	231x420 330x600 412x750	
<b>1007-36</b>	Sprengarbeiten	231x420 330x600 412x750	
<b>1007-37</b>	Ausfahrt	231x420 330x600 412x750	
<b>1007-38</b>	Baustellenverkehr	231x420 330x600 412x750	
<b>1007-39</b>	fehlende Fahrbahnmarkierung	315x420 450x600 562x750	
<b>1007-50</b>	Unfall	231x420 330x600 412x750	

Verkehrszeichen	Bedeutung	Größe (mm)	VZ neu
<b>1007-51</b>	Hochwasser	231x420 330x600 412x750	
<b>1007-52</b>	neuer Fahrbahnbelag	315x420 450x600 562x750	
<b>1007-53</b>	Spurrinnen	231x420 330x600 412x750	
<b>1007-54</b>	Linksabbieger	231x420 330x600	
<b>1007-55</b>	Skiabfahrt kreuzt	231x420 330x600	
<b>1007-56</b>	Skiwanderweg kreuzt	231x420 330x600	
<b>1007-57</b>	Kuppe	231x420 330x600 412x750	
<b>1007-58</b>	Polizeikontrolle	231x420 330x600 412x750	
<b>1007-59</b>	Ende Seitenstreifen in 200 m	450x600 562x750	
<b>1007-60</b>	Seitenstreifen nicht befahrbar	315x420 450x600 562x750	
<b>1007-61</b>	Nebel	Ausführung nach RWVZ 1997	
<b>1007-62</b>	Zufahrt	231x420 330x600	
<b>1008-30</b>	Vorfahrt geändert	231x420 330x600	
<b>1008-31</b>	Verkehrsführung geändert	315x420 450x600	
<b>1008-32</b>	Industriegebiet Schienenfahrzeuge haben Vorrang (zu Z. 201)	450x600	
<b>1008-33</b>	Hafengebiet Schienenfahrzeuge haben Vorrang (zu Z. 201)	450x600	
<b>1008-34</b>	keine Wendemöglichkeit	231x420 330x600	

▼ VZ-Nr geändert    ● Neue VZ    ✖✖ nicht im Bereich der StVO zugelassen

\*\* bitte gewünschte Beschriftung angeben

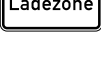
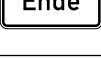
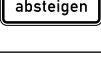
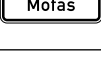
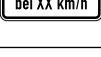
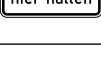
Verkehrszeichen	Bedeutung	Größe (mm)	VZ neu
	1010-10 erlaubt Kindern auch auf der Fahrbahn und dem Seitenstreifen zu spielen	231x420 330x600	
	1010-11 Wintersport erlaubt	231x420 330x600	
	1010-12 Kennzeichnung von Parkflächen, auf denen Anhänger auch länger als 14 Tage parken dürfen	231x420 330x600	
	1010-13 Kennzeichnung von Parkflächen, auf denen Wohnwagen auch länger als 14 Tage parken dürfen	231x420 330x600	
	1010-14 Information Rollende Landstraße	330x600 412x750	
	1010-15 Information Leistungsumfang (zu Z. 448.1)	nach RWBA	
	1010-50 Kraftwagen und sonstige mehrspurige Fahrzeuge	231x420 330x600 412x750	
	1010-51 Kraftfahrzeuge mit einer zulässigen Gesamtmasse über 3,5 t, ausgenommen Pkw und Kraftomnibusse	231x420 330x600 412x750	
	1010-52 Radverkehr	231x420 330x600	
	1010-53 Fußgänger	231x420 330x600	
	1010-54 Reiter	231x420 330x600	
	1010-55 Viehtrieb	231x420 330x600	
	1010-56 Straßenbahn	231x420 330x600	
	1010-57 Kraftomnibus	231x420 330x600 412x750	
	1010-58 Personenkraftwagen	231x420 330x600 412x750	
	1010-59 Personenkraftwagen mit Anhänger	231x420 330x600 412x750	
	1010-60 Lastkraftwagen mit Anhänger	231x420 330x600 412x750	

Verkehrszeichen	Bedeutung	Größe (mm)	VZ neu
	1010-61 Kraftfahrzeuge und Züge, die nicht schneller als 25 km/h fahren können oder dürfen	231x420 330x600	
	1010-62 Krafträder, auch mit Beiwagen, Kleinkrafträder und Mofas	231x420 330x600 412x750	
	1010-63 Mofas	231x420 330x600	
	1010-64 Gespannfuhrwerke	231x420 330x600	
	1010-65 E-Bikes	231x420 330x600	
	1010-66 Elektrisch betriebene Fahrzeuge	231x420 330x600 412x750	
	1010-67 Wohnmobile	231x420 330x600 412x750	
	1010-68 Zusatzzeichen „Elektrokraftfahrzeuge im Sinne der Elektrokraftfahrzeuge-Verordnung (eKFV)“	315x420 450x600 562x750	●
	1010-69 Zusatzzeichen „Fahrrad zum Transport von Gütern oder Personen - Lastenrad“	231x420 330x600 412x750	●
	1010-70 Zusatzzeichen „Carsharing“	420x420 600x600 840x840	●
	1012-30 Ladezone	231x420 330x600	
	1012-31 Ende	231x420 330x600 412x750	
	1012-32 Radfahrer absteigen	231x420 330x600	
	1012-33 Keine Mofas	231x420 330x600	
	1012-34 Grüne Welle bei XX km/h **	231x420 330x600	
	1012-35 Bei Rot hier halten	231x420 330x600	
	1012-36 Lärmschutz	231x420 330x600 412x750	

▼ VZ-Nr geändert ● Neue VZ ✖ nicht im Bereich der StVO zugelassen

\*\* bitte gewünschte Beschriftung angeben















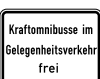

# VERKEHRSZEICHEN nach StVO







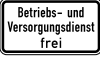

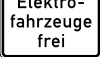





Verkehrszeichen	Bedeutung	Größe (mm)	VZ neu
<b>1012-37</b>	Zuflussregelung	231x420 330x600 412x750	
<b>1012-38</b>	Nebenstrecke	nach RUB	
<b>1012-50</b>	Schule	231x420 330x600	
<b>1012-51</b>	Kindergarten	231x420 330x600	
<b>1012-52</b>	Altenheim	231x420 330x600	
<b>1012-53</b>	Krankenhaus	231x420 330x600	
<b>1013-50</b>	Seitenstreifen befahren	800x2250	
<b>1013-51</b>	Seitenstreifen räumen	800x2250	
<b>1013-52</b> **	Ende in ... m	500x2250	
<b>1014-50</b>	Tunnelkategorie „B“ gemäß ADR-Übereinkommen	231x420 330x600 412x750	
<b>1014-51</b>	Tunnelkategorie „C“ gemäß ADR-Übereinkommen	231x420 330x600 412x750	
<b>1014-52</b>	Tunnelkategorie „D“ gemäß ADR-Übereinkommen	231x420 330x600 412x750	
<b>1014-53</b>	Tunnelkategorie „E“ gemäß ADR-Übereinkommen	231x420 330x600 412x750	
<b>1020-11</b> **	Schwerbehinderte mit Parkausweis Nr. ... frei	231x420 330x600	
<b>1020-12</b>	Radverkehr und Anlieger frei	315x420 450x600	
<b>1020-13</b>	Inline-Skaten und Rollschuhfahren frei	231x420 330x600	
<b>1020-14</b>	Wintersport frei	231x420 330x600	

Verkehrszeichen	Bedeutung	Größe (mm)	VZ neu
<b>1020-30</b>	Anlieger frei	231x420 330x600	
<b>1020-31</b>	Anlieger oder Parken frei	315x420 450x600	
<b>1020-32</b> **	Bewohner mit Parkausweis Nr. ... frei	231x420 330x600	
<b>1022-10</b>	Radverkehr frei	315x420 450x600	
<b>1022-11</b>	Mofas frei	315x420 450x600	
<b>1022-12</b>	Krafträder, auch mit Beiwagen, Kleinkrafträder und Mofas frei	315x420 450x600	
<b>1022-13</b>	E-Bikes frei	315x420 450x600	
<b>1022-14</b>	Radverkehr und Mofas frei	420x420 600x600	
<b>1022-15</b>	E-Bikes und Mofas frei	420x420 600x600	
<b>1022-16</b>	Zusatzzeichen „Elektrokleinstfahrzeuge frei“	420x420 600x600 840x840	●
<b>1024-10</b>	Personenkraftwagen frei	315x420 450x600 562x750	
<b>1024-11</b>	Personenkraftwagen mit Anhänger frei	315x420 450x600 562x750	
<b>1024-12</b>	KFZ mit einer zul. Gesamt- masse von 3,5 t, ausnom- men Personenkraftwagen und Kraftomnibusse frei	315x420 450x600 562x750	
<b>1024-13</b>	Lastkraftwagen mit Anhänger frei	315x420 450x600 562x750	
<b>1024-14</b>	Kraftomnibusse frei	315x420 450x600 562x750	
<b>1024-15</b>	Schienenbahnen frei	315x420 450x600	
<b>1024-16</b>	Straßenbahnen frei	315x420 450x600	

▼ VZ-Nr geändert ● Neue VZ ✖ nicht im Bereich der StVO zugelassen

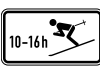
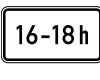
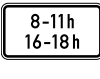
\*\* bitte gewünschte Beschriftung angeben

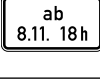
Verkehrszeichen	Bedeutung	Größe (mm)	VZ neu
 <b>frei</b>	<b>1024-17</b> Kraftfahrzeuge und Züge, die nicht schneller als 25 km/h fahren können oder dürfen, frei	315x420 450x600	
 <b>frei</b>	<b>1024-18</b> Gespannfuhrwerke frei	315x420 450x600	
 <b>bis 7,5t ausgenommen</b>	<b>1024-19</b> Wohnmobile mit einer zulässigen Gesamtmasse bis 7,5 t ausgenommen	420x420 600x600 750x750	
 <b>frei</b>	<b>1024-20</b> Elektrisch betriebene Fahrzeuge frei	315x420 450x600 562x750	
 <b>frei</b>	<b>1024-21</b> Zusatzzeichen „Carsharing“	420x420 600x600 840x840	●
 <b>TAXI frei</b>	<b>1026-30</b> Taxi frei	315x420 450x600	
 <b>Kraftomnibusse im Gelegenheitsverkehr frei</b>	<b>1026-31</b> Kraftomnibusse im Gelegenheitsverkehr frei	315x420 450x600	
 <b>Linienverkehr frei</b>	<b>1026-32</b> Linienverkehr frei	315x420 450x600 562x750	
 <b>Einsatzfahrzeuge frei</b>	<b>1026-33</b> Einsatzfahrzeuge frei	315x420 450x600 562x750	
 <b>Krankenfahrzeuge frei</b>	<b>1026-34</b> Krankenfahrzeuge frei	315x420 450x600 562x750	
 <b>Lieferverkehr frei</b>	<b>1026-35</b> Lieferverkehr frei	315x420 450x600 562x750	
 <b>Landwirtschaftlicher Verkehr frei</b>	<b>1026-36</b> Landwirtschaftlicher Verkehr frei	315x420 450x600	
 <b>Forstwirtschaftlicher Verkehr frei</b>	<b>1026-37</b> Forstwirtschaftlicher Verkehr frei	315x420 450x600	
 <b>Land- und forstwirtschaftl. Verkehr frei</b>	<b>1026-38</b> Land- und forstwirtschaftlicher Verkehr frei	315x420 450x600	
 <b>Betriebs- und Versorgungsdienst frei</b>	<b>1026-39</b> Betriebs- und Versorgungsdienst frei	231x420 330x600	
 <b>Elektrofahrzeuge während des Ladevorgangs frei</b>	<b>1026-60</b> Elektrofahrzeuge während des Ladevorgangs frei	420x420 600x600	
 <b>Elektrofahrzeuge frei</b>	<b>1026-61</b> Elektrofahrzeuge frei	315x420 450x600	

Verkehrszeichen	Bedeutung	Größe (mm)	VZ neu
 <b>frei</b>	<b>1026-62</b> Gülltransport frei	231x420 330x600	
 <b>frei</b>	<b>1026-63</b> E-Bikes frei	231x420 330x600	
 <b>Baustellenfahrzeuge frei</b>	<b>1028-30</b> Baustellenfahrzeuge frei	315x420 450x600 562x750	
 <b>bis Baustelle frei</b>	<b>1028-31</b> bis Baustelle frei	231x420 330x600	
 <b>Anlieger bis Baustelle frei</b>	<b>1028-32</b> Anlieger bis Baustelle frei	231x420 330x600	
 <b>Zufahrt bis ... frei</b>	<b>1028-33</b> Zufahrt bis ... frei	315x420 450x600	**
 <b>Fährbenutzer frei</b>	<b>1028-34</b> Fährbenutzer frei	315x420 450x600	
 <b>frei</b>	<b>1031-50</b> Freistellung vom Verkehrsverbot nach § 40 Absatz 1 des Bundes-Immissionsschutzg. Rote, gelbe und grüne Plakette frei	450x600 562x750	
 <b>frei</b>	<b>1031-51</b> Freistellung vom Verkehrsverbot nach § 40 Absatz 1 des Bundes-Immissionsschutzg. Gelbe und grüne Plakette frei	450x600 562x750	
 <b>frei</b>	<b>1031-52</b> Freistellung vom Verkehrsverbot nach § 40 Absatz 1 des Bundes-Immissionsschutzgesetzes. Grüne Plakette frei	450x600 562x750	
 <b>10-16h</b>	<b>1040-10</b> Wintersport erlaubt, zeitlich beschränkt	231x420 330x600	**
 <b>16-18h</b>	<b>1040-30</b> Zeitliche Beschränkung	231x420 330x600 412x750	**
 <b>8-11h 16-18h</b>	<b>1040-31</b> Zeitliche Beschränkung	231x420 330x600 412x750	**
 <b>2 Std.</b>	<b>1040-32</b> Parkscheibe ... Stunden	231x420 330x600	**
 <b>Parken mit ... in gekennzeichneten Flächen 2Std.</b>	<b>1040-33</b> Parken mit Parkscheibe in gekennzeichneten Flächen ... Stunden	231x420 330x600	**
 <b>ab 8.11. 18h</b>	<b>1040-34</b> Ab Zeitpunkt	231x420 330x600	**
 <b>22-6h Lärmschutz</b>	<b>1040-35</b> Lärmschutz (mit Zeitangabe)	231x420 330x600 412x750	**

▼ VZ-Nr geändert ● Neue VZ xXx nicht im Bereich der StVO zugelassen

\*\* bitte gewünschte Beschriftung angeben

# VERKEHRSZEICHEN nach StVO











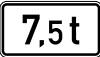



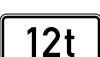

Verkehrszeichen	Bedeutung	Größe (mm)	VZ neu
<b>1040-36</b> **	Schulweg i.V.m. zeitlicher Begrenzung (zu Z. 101 oder 274)	231x420 330x600	
<b>1042-30</b>	Zeitliche Beschränkung	231x420 330x600	
<b>1042-31</b> **	Zeitliche Beschränkung	231x420 330x600	
<b>1042-32</b> **	Zeitliche Beschränkung	315x420 450x600	
<b>1042-33</b> **	Zeitliche Beschränkung	231x420 330x600	
<b>1042-34</b> **	Zeitliche Beschränkung	231x420 330x600	
<b>1042-35</b> **	Zeitliche Beschränkung	315x420 450x600	
<b>1042-36</b> **	Schulbus (tageszeitliche Benutzung)	315x420 450x600	
<b>1042-37</b>	Parken Samstag und Sonntag erlaubt	315x420 450x600	
<b>1042-38</b>	Werktags außer samstags	231x420 330x600	
<b>1042-50</b> **	Straßenreinigung (mit Zeit- und Datumsangabe)	420x420 600x600	
<b>1042-51</b>	Sa und So	231x420 330x600	
<b>1042-52</b>	Sa, So und an Feiertagen	315x420 450x600	
<b>1042-53</b> **	Schulweg i.V.m. zeitlicher Begrenzung an Werktagen (zu Z. 101 oder 274)	315x420 450x600	
<b>1044-10</b>	Nur Schwerbehinderte mit außergewöhnlicher Gehbehinderung und Blinde	231x420 330x600	
<b>1044-11</b> **	Nur Schwerbehinderte mit Parkausweis Nr. ...	231x420 330x600	
<b>1044-12</b> **	Nur Schwerbehinderte mit außergew. Gehbehind. und Blinde mit Anzahl der Parkstände	315x420 450x600	

Verkehrszeichen	Bedeutung	Größe (mm)	VZ neu
<b>1044-30</b> **	Nur Bewohner mit Parkausweis Nr. ...	231x420 330x600	
<b>1048-14</b>	Nur Sattelkraftfahrzeuge	231x420 330x600 412x750	
<b>1048-15</b>	Nur Sattelkraftfahrzeuge und Lastkraftwagen mit Anhänger	315x420 450x600 562x750	
<b>1048-18</b>	Nur Schienenbahnen	315x420 450x600	
<b>1048-20</b>	Nur Pkw mit Anhänger und Kfz m. einer zul. Gesamtmasse über 3,5 t, ausgen. Pkw u. Kraftomnibusse	315x420 450x600 562x750	
<b>1049-11</b>	Kraftfahrzeuge und Züge, die nicht schneller als 25 km/h fahren dürfen, dürfen überholt werden	315x420 450x600	
<b>1049-12</b>	Nur militärische Kettenfahrzeuge	231x420 330x600	
<b>1049-13</b>	Nur Lkw (Z 1010-51), Kraftomnibus (Z 1010-57) und Pkw mit Anhänger (Z 1010-59)	420x420 600x600 750x750	
<b>1050-30</b>	Taxi	231x420 330x600	
<b>1050-31</b> **	... Taxen	231x420 330x600	
<b>1050-32</b>	Elektrofahrzeuge während des Ladevorgangs	315x420 450x600	
<b>1050-33</b>	Elektrofahrzeuge	231x420 330x600	
<b>1052-30</b>	Nur kennzeichnungspflichtige Kraftfahrzeuge mit gefährlichen Gütern	315x420 450x600 562x750	
<b>1052-31</b>	Nur Fahrzeuge mit wassergefährdender Ladung	315x420 450x600 562x750	
<b>1053-30</b>	Parken in gekennzeichneten Flächen erlaubt	231x420 330x600	
<b>1053-31</b>	Mit Parkschein	231x420 330x600	
<b>1053-32</b>	Gebührenpflichtig	231x420 330x600	

▼ VZ-Nr geändert    ● Neue VZ    ✗✗ nicht im Bereich der StVO zugelassen

\*\* bitte gewünschte Beschriftung angeben

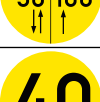









Verkehrszeichen	Bedeutung	Größe (mm)	VZ neu
	<b>1053-33</b> ** Massenangabe – 7,5 t	231x420 330x600 412x750	
	<b>1053-34</b> Auf dem Seitenstreifen	231x420 330x600 412x750	
	<b>1053-35</b> Bei Nässe	420x420 600x600 750x750	
	<b>1053-36</b> Durchgangsverkehr	231x420 330x600 412x750	
	<b>1053-37</b> ** Massenangabe – 12 t	231x420 330x600 412x750	
	<b>1053-38</b> Querparken als Sinnbild	420x420 600x600	
	<b>1053-39</b> Schrägparken als Sinnbild	420x420 600x600	
	<b>1053-52</b> nur innerhalb gekennzeichnete Parkflächen	420x420 600x600	
	<b>1053-53</b> Parken mit Parkschein in gekennzeichneten Flächen	420x420 600x600	
	<b>1060-31</b> Haltverbot auch auf dem Seitenstreifen	231x420 330x600 412x750	
	<b>1060-32</b> auch Kraftomnibusse und Pkw mit Anhängern	420x420 600x600 750x750	
	<b>1060-33</b> ** Massenangabe – 2,8 t	231x420 330x600 412x750	
	- Baustelleninformationsschild für Autobahnen	auf Anfrage	
	- Baustelleninformationsschild für Bundesstraßen	auf Anfrage	
	<b>Br. 1</b> Militärisches Tragfähigkeitszeichen an Brücken	Ø 500	
	<b>Br. 2</b> Militärisches Tragfähigkeitszeichen an Brücken (Nato Brückenschilder)	Ø 500	
	<b>Br. 3</b> Militärisches Tragfähigkeitszeichen an Brücken	Ø 500	

Verkehrszeichen	Bedeutung	Größe (mm)	VZ neu
	<b>Br. 4</b> Militärisches Tragfähigkeitszeichen an Brücken	Ø 500	
	<b>Br. 5</b> Militärisches Tragfähigkeitszeichen an Brücken	Ø 500	



## VZ IN ANLEHNUNG AN DIE STVO

	<b>2001</b> Schritt fahren	231x420 330x600	
	<b>2002</b> Vorsicht Dacharbeiten	231x420 330x600	
	<b>2003</b> Arbeitskolonne	231x420 330x600	
	<b>2004</b> Fußgänger bitte andere Straßenseite benutzen	231x420 330x600	
	<b>2005</b> Radfahrer bitte andere Straßenseite benutzen	231x420 330x600	
	<b>2006</b> Fußgänger u. Radfahrer bitte andere Straßenseite benutzen	231x420 330x600	
	<b>2007</b> Absatz am Fahrbahnrand	231x420 330x600	
	<b>2008</b> Absatz in Fahrbahnmitte	231x420 330x600	
	<b>2010</b> Bis an die Haltelinie fahren	315x420 450x600	

▼ VZ-Nr geändert    ● Neue VZ    ✗✗✗ nicht im Bereich der StVO zugelassen

\*\* bitte gewünschte Beschriftung angeben















# VERKEHRSZEICHEN in Anlehnung an die StVO

Verkehrszeichen	Bedeutung	Größe (mm)	VZ neu
	2012 bei Rot hier halten	231x420 330x600	
	2013 Bei Rot bitte Motor abstellen	450x600	
	2015 Baustellenverkehr kreuzt	231x420 330x600	
	2016 Baustelleneinfahrt	231x420 330x600	
	2017 Vermessung	231x420 330x600	
	2019 Spurrillen	231x420 330x600	
	2020 Ende der Ausbaustrecke	231x420 330x600	
	2021 Radfahrer im Gegenverkehr	315x420 450x600	
	2022 Anlieger und Radfahrer im Gegenverkehr	315x420 450x600	
	2023 Schlechte Wegstrecke	231x420 330x600	
	2025 Baumpflege	330x600	
	2026 Ausfahrt freihalten	231x420	
	2027 Feuerwehruzufahrt	210x594	
	2028 Feuerwehruzufahrt freihalten	210x594	
	2029 Feuerwehruzufahrt Tag und Nacht freihalten	500x500	
	2030 Rettungsweg für die Feuerwehr freihalten	500x500	
	2031 Feuerwehruzufahrt ständig freihalten	333x1000	

Verkehrszeichen	Bedeutung	Größe (mm)	VZ neu
	2033 Hier gelten die Vorschriften der StVO	315x420 450x600	
	2035 Vorsicht Düker	300x500	
	2036 Betreten der Baustelle verboten	315x420 450x600	
	2038 Keine Wendemöglichkeit für LKW	315x420 450x600	
	2039 Schutt abladen verboten	231x420 330x600	
	2041 Widerrechtlich parkende Fahrzeuge werden kostenpflichtig abgeschleppt	231x420 330x600	
	2042 Abschlepp-Symbol + Widerrechtlich parkende Fahrzeuge werden kostenpflichtig abgeschleppt	231x420 330x600	
	2042a Z 283 + Abschlepp-Symbol + Widerrechtlich parkende Fahrzeuge werden kostenpflichtig abgeschleppt	231x420 330x600	
	2043 Kein Winterdienst Befahren auf eigene Gefahr	315x420 450x600	
	2045 Baustellenein- und Ausfahrt	231x420 330x600 412x750	
	2046 Markierungsarbeiten	231x420 330x600	
	2047 Teerarbeiten	231x420 330x600	
	2049 Krötenwanderung	SL 630 SL 900	
	2050 Abschlepp-Symbol	231x420 330x600	
	2060 Betreten der Eisfläche verboten	231x420 330x600	
	2061 Eingeschränkter Winterdienst	231x420 330x600	
	2062 Frostschäden	231x420 330x600	

▼ VZ-Nr geändert ● Neue VZ XXX nicht im Bereich der StVO zugelassen

\*\* bitte gewünschte Beschriftung angeben

Verkehrszeichen	Bedeutung	Größe (mm)	VZ neu	Verkehrszeichen	Bedeutung	Größe (mm)	VZ neu
	<b>2063</b> Hochwasser	231x420 330x600			<b>2072</b> Gehwegschäden	231x420 330x600	
	<b>2064</b> neue Fahrbahndecke	231x420 330x600			<b>2073</b> Radwegschäden	231x420 330x600	
	<b>2065</b> Markierung fehlt	231x420 330x600			<b>2080</b> Baustellenfahrzeug refl. Folie	95x490	
	<b>2066</b> ausgenommen Baustellenverkehr	315x420 450x600			<b>2081</b> Baustellenfahrzeug refl. Magnetfolie	95x490	
	<b>2067</b> Radfahrer links	315x420 450x600			<b>2082</b> Baustellenfahrzeug refl. PVC-Schild mit Saugfüßen	95x490	
	<b>2068</b> Radfahrer rechts	315x420 450x600			<b>2091</b> Betreten der Baustelle verboten! PVC-Schild, 1 mm	200x300	
	<b>2071</b> Schulweg	231x420 330x600			<b>2093</b> Eichenprozessionsspinner	231x420 330x600 412x750	

▼ VZ-Nr geändert    ● Neue VZ    XXX nicht im Bereich der StVO zugelassen    \*\* bitte gewünschte Beschriftung angeben

## KOMBISCHILDER FÜR BETRIEBSGELÄNDE

Text und  
Geschwindigkeit  
frei wählbar



Ausführung	Bauart	H x B in mm	Artikel-Nr.
Kombischild Betriebsgelände	2 mm, RA1/A	630 x 420	6 853 007 111
Kombischild Betriebsgelände	2 mm, RA1/A	900 x 600	6 853 008 111



K1



K2



K3



K4

Ausführung	Bauart	H x B in mm	Artikel-Nr.
K1	2 mm, RA1/A	750 x 500	6 853 012 113
K2	2 mm, RA1/A	750 x 500	6 853 013 113
K3	2 mm, RA1/A	750 x 500	6 853 014 113
K4	2 mm, RA1/A	500 x 750	6 853 016 113
K5	2 mm, RA1/A	500 x 750	6 853 015 113



K5

Individuelle Beschriftungen auf Anfrage.



**Beschriftung nach Kundenwunsch**

Ausführung	Bauart	H x B x T in mm	Artikel-Nr.
Spielplatzschild Colorful, Variante 1	Flach, RA1/A	600 x 450 x 2mm	6 853 076 113
Spielplatzschild Colorful, Variante 2	Flach, RA1/A	600 x 450 x 2 mm	6 853 077 113
Spielplatzschild Colorful, Variante 3	Flach, RA1/A	600 x 450 x 2 mm	6 853 078 113



**BESCHRIFTUNGEN NACH DIN-VORGABEN**

Auf Wunsch erfüllen wir für Sie auch die Beschriftungsangaben nach DIN EN 1176-7 (Punkt 8.2.4).

- Darunter finden sich folgende Angaben:
- Allgemeine Notrufnummer
  - Telefonnummer des Wartungspersonals
  - Name des Spielplatzes
  - Adresse des Spielplatzes

Ausführung	Bauart	H x B x T in mm	Artikel-Nr.
Kinderspielplatzschild	Flach, RA1/A	600 x 450 x 2 mm	6 853 019 113
Kinderspielplatzschild	Flach, RA1/A	450 x 600 x 2 mm	6 853 034 113
Kinderspielplatzschild	Flach, RA1/A	600 x 400 x 2 mm	6 853 020 113
Kinderspielplatzschild	Flach, RA1/A	400 x 600 x 2 mm	6 853 035 113

# PARKPLATZ-KOMBISCHILDER



Variante 1



Var. 2



Var. 3



Var. 4



Var. 5



Var. 6

**Wunschtext/-symbol**  
bitte bei Bestellung angeben

	630 x 420 mm	900 x 600 mm
Variante 1	6 853 021 113	6 853 028 113
Variante 2	6 853 036 113	6 853 062 113
Variante 3	6 853 038 113	6 853 065 113
Variante 4	6 853 040 113	6 853 068 113
Variante 5	6 853 042 113	6 853 070 113
Variante 6	6 853 044 113	6 853 073 113

Die Artikelnummern beziehen sich auf Flachschilder 2 mm Aluminium mit RA1/A Folie. Auch in weiteren Ausführungen (Rundform, Alform, 3 mm) und Folien erhältlich.

# PARKBUCHTKENNZEICHNUNG

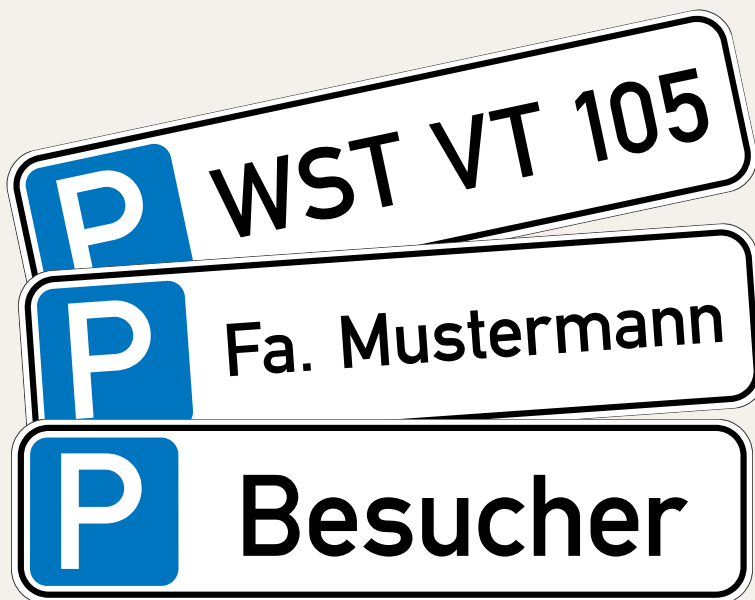

**Text frei wählbar**



Ausführung	Bauart	H x B in mm	Artikel-Nr.
Parkbuchtkennzeichnung	2 mm, RA1/A	150 x 600	6 853 033 113
Rohrgestell	verzinkter Stahl, Ø 42 mm, Bodeneinstand 500 mm	1200 x 500	6 869 001

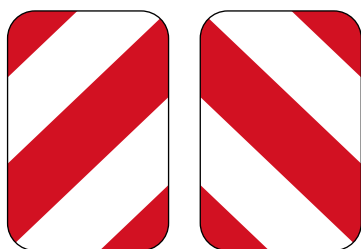

## Minibaken, VKZ 2092-10 & 2092-20, Flach 2mm

Artikel	2092-10, linksweisend	2092-20, rechtsw.
200 x 100 mm, RA1/A	682092101111	682 092 201 111
300 x 100 mm, RA1/A	682092102111	682 092 202 111
300 x 200 mm, RA1/A	682092103111	682 092 203 111

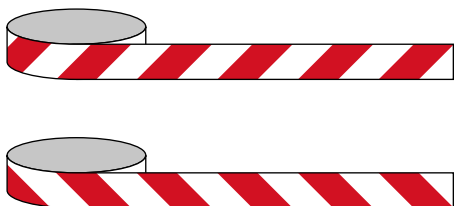

## Kfz-Warnmarkierung Ecolite Premium

im Anwendungspaket, inkl. Rakel, Kantenschutz und Verklebeanleitung

Artikel	Artikel-Nr.
je 1x rechts- und linksweisend (je 141 mm x 9 mtr.), selbstklebende, ablösbare Folie	66 162 004
Satz KFZ-Warnmarkierung auf Magnetfolie, bestehend aus: 1x 141 x 282 mm (HxB) linksweisend 1x 141 x 282 mm (HxB) rechtsweisend	66 162 006

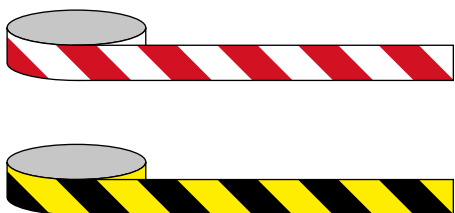

## Industrie-Warnmarkierung, selbstklebende Folie

Artikel	Artikel-Nr.
2 Rollen im AWP 50 mm x 22,5 m, schwarz/gelb	66 163 001
2 Rollen im AWP 50 mm x 22,5 m, rot/weiß	66 163 002
1 Rolle 100 mm x 25 m, schwarz/gelb, rechtsweisend	66 163 003
1 Rolle 100 mm x 25 m, schwarz/gelb, linksweisend	66 163 004
1 Rolle 100 mm x 25 m, rot/weiß, rechtsweisend	66 163 005
1 Rolle 100 mm x 25 m, rot/weiß, linksweisend	66 163 006

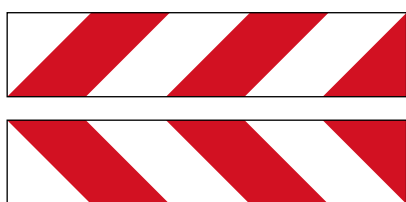

## Satz Container-Warnmarkierung, Folie, 141 x 705 mm (H x B)

Artikel	Artikel-Nr.
1 Satz (8 Zuschnitte; 4x rechtsweisend + 4x linksweisend)	66 163 007
1 Anwendungspaket (80 Zuschnitte; 40x rw + 40x lw)	66 163 008

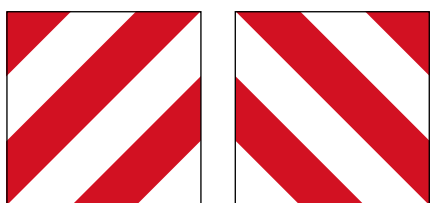

## Parkwarntafel, als Alu-Flachschild 2 mm

Artikel	Artikel-Nr.
VKZ 630-10, 423 x 423 mm, RA1/A	680 630 102 111
VKZ 630-20, 423 x 423 mm, RA1/A	680 630 202 111

# An der Brücke

Südbäcker Str.

## Omega-Profil

Lieferbare Höhen:  
150 mm, 200 mm, 250 mm

Lieferbare Einschub-Profil-Höhen:  
60 mm, 100 mm, 150 mm

Abschlusskappe aus Kunststoff  
(Aluminiumkappe ab 200 mm Höhe,  
ansonsten auf Anfrage)

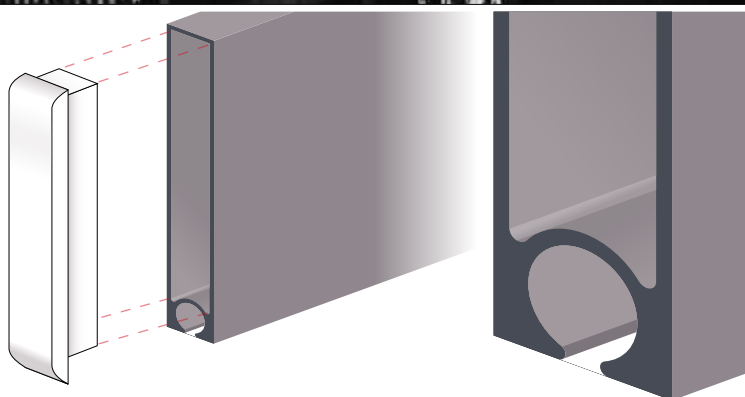

## Schwabenschwanz-Profil

Lieferbare Höhen:  
150 mm, 200 mm, 250 mm

Lieferbare Einschub-Profil-Höhen:  
60 mm, 100 mm, 150 mm

Abschlusskappe aus Kunststoff  
(Aluminiumkappe ab 200 mm Höhe,  
ansonsten auf Anfrage)

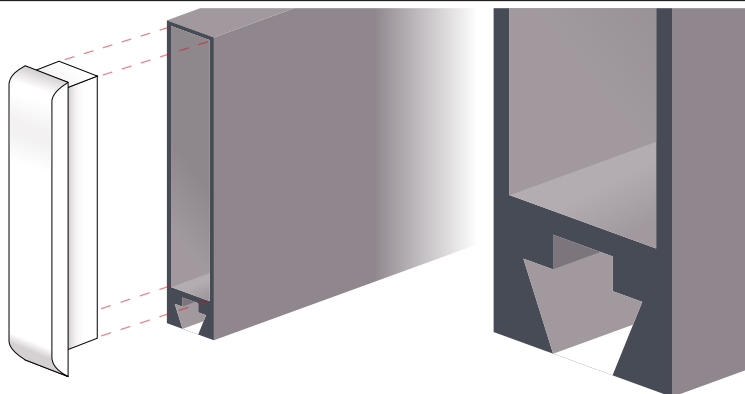

## Einschub-Profil Universal

für Schwabenschwanz- oder  
Omega-Profil.

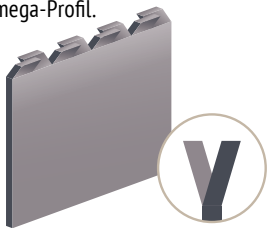

## Einschub-Profil Omega

geeignet für Omega-Profil.

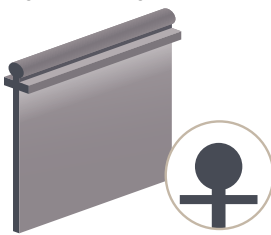

## Eigenschaften unserer Straßenschilder

- hohe Stabilität
- geringes Gewicht
- lange Haltbarkeit
- formschön
- abnutzungsresistent
- einfache Montage

Nordheide

Hauptstraße

Römergang

Westernbar

**HINWEIS:**  
andere Folientypen, Farben, Schriftarten,  
Größen und Nostalgierahmen auf Anfrage





## Straßennamenschild Omega-Profil, RA1/A

Länge in mm	ca. Anzahl der Zeichen	Höhe in mm	einseitig				doppelseitig	
			seitliche Befestigung (links/rechts)		mittige Befestigung		Grund weiß, Text schwarz	Grund blau, Text weiß
			Grund weiß, Text schwarz	Grund blau, Text weiß	Grund weiß, Text schwarz	Grund blau, Text weiß		
400	bis 8	150	6 854 110 400 221 113	6 854 110 400 221 373	6 854 110 400 211 113	6 854 110 400 211 373	6 854 110 400 231 113	6 854 110 400 231 373
		200	6 854 120 400 221 113	6 854 120 400 221 373	6 854 120 400 211 113	6 854 120 400 211 373	6 854 120 400 231 113	6 854 120 400 231 373
500	9 - 10	150	6 854 110 500 221 113	6 854 110 500 221 373	6 854 110 500 211 113	6 854 110 500 211 373	6 854 110 500 231 113	6 854 110 500 231 373
		200	6 854 120 500 221 113	6 854 120 500 221 373	6 854 120 500 211 113	6 854 120 500 211 373	6 854 120 500 231 113	6 854 120 500 231 373
600	11 - 12	150	6 854 110 600 221 113	6 854 110 600 221 373	6 854 110 600 211 113	6 854 110 600 211 373	6 854 110 600 231 113	6 854 110 600 231 373
		200	6 854 120 600 221 113	6 854 120 600 221 373	6 854 120 600 211 113	6 854 120 600 211 373	6 854 120 600 231 113	6 854 120 600 231 373
700	13 - 14	150	6 854 110 700 221 113	6 854 110 700 221 373	6 854 110 700 211 113	6 854 110 700 211 373	6 854 110 700 231 113	6 854 110 700 231 373
		200	6 854 120 700 221 113	6 854 120 700 221 373	6 854 120 700 211 113	6 854 120 700 211 373	6 854 120 700 231 113	6 854 120 700 231 373
800	15 - 17	150	6 854 110 800 221 113	6 854 110 800 221 373	6 854 110 800 211 113	6 854 110 800 211 373	6 854 110 800 231 113	6 854 110 800 231 373
		200	6 854 120 800 221 113	6 854 120 800 221 373	6 854 120 800 211 113	6 854 120 800 211 373	6 854 120 800 231 113	6 854 120 800 231 373
900	18 - 19	150	6 854 110 900 221 113	6 854 110 900 221 373	6 854 110 900 211 113	6 854 110 900 211 373	6 854 110 900 231 113	6 854 110 900 231 373
		200	6 854 120 900 221 113	6 854 120 900 221 373	6 854 120 900 211 113	6 854 120 900 211 373	6 854 120 900 231 113	6 854 120 900 231 373
1000	über 20	150	6 854 111 000 221 113	6 854 111 000 221 373	6 854 111 000 211 113	6 854 111 000 211 373	6 854 111 000 231 113	6 854 111 000 231 373
		200	6 854 121 000 221 113	6 854 121 000 221 373	6 854 121 000 211 113	6 854 121 000 211 373	6 854 121 000 231 113	6 854 121 000 231 373

Standardschrift: Verkehrsschrift DIN-E Engschrift, 84 mm Schrifthöhe bei Schildhöhe 150 mm, 105 mm Schrifthöhe bei Schildhöhe 200 mm, 126 mm Schrifthöhe bei 250 mm Schildhöhe.



## Straßennamenschild Schwalbenschwanz-Profil, RA1/A

Länge in mm	ca. Anzahl der Zeichen	Höhe in mm	einseitig				doppelseitig	
			seitliche Befestigung (links/rechts)		mittige Befestigung		Grund weiß, Text schwarz	Grund blau, Text weiß
			Grund weiß, Text schwarz	Grund blau, Text weiß	Grund weiß, Text schwarz	Grund blau, Text weiß		
400	bis 8	150	6 854 110 400 121 113	6 854 110 400 121 373	6 854 110 400 111 113	6 854 110 400 111 373	6 854 110 400 131 113	6 854 110 400 131 373
		200	6 854 120 400 121 113	6 854 120 400 121 373	6 854 120 400 111 113	6 854 120 400 111 373	6 854 120 400 131 113	6 854 120 400 131 373
500	9 - 10	150	6 854 110 500 121 113	6 854 110 500 121 373	6 854 110 500 111 113	6 854 110 500 111 373	6 854 110 500 131 113	6 854 110 500 131 373
		200	6 854 120 500 121 113	6 854 120 500 121 373	6 854 120 500 111 113	6 854 120 500 111 373	6 854 120 500 131 113	6 854 120 500 131 373
600	11 - 12	150	6 854 110 600 121 113	6 854 110 600 121 373	6 854 110 600 111 113	6 854 110 600 111 373	6 854 110 600 131 113	6 854 110 600 131 373
		200	6 854 120 600 121 113	6 854 120 600 121 373	6 854 120 600 111 113	6 854 120 600 111 373	6 854 120 600 131 113	6 854 120 600 131 373
700	13 - 14	150	6 854 110 700 121 113	6 854 110 700 121 373	6 854 110 700 111 113	6 854 110 700 111 373	6 854 110 700 131 113	6 854 110 700 131 373
		200	6 854 120 700 121 113	6 854 120 700 121 373	6 854 120 700 111 113	6 854 120 700 111 373	6 854 120 700 131 113	6 854 120 700 131 373
800	15 - 17	150	6 854 110 800 121 113	6 854 110 800 121 373	6 854 110 800 111 113	6 854 110 800 111 373	6 854 110 800 131 113	6 854 110 800 131 373
		200	6 854 120 800 121 113	6 854 120 800 121 373	6 854 120 800 111 113	6 854 120 800 111 373	6 854 120 800 131 113	6 854 120 800 131 373
900	18 - 19	150	6 854 110 900 121 113	6 854 110 900 121 373	6 854 110 900 111 113	6 854 110 900 111 373	6 854 110 900 131 113	6 854 110 900 131 373
		200	6 854 120 900 121 113	6 854 120 900 121 373	6 854 120 900 111 113	6 854 120 900 111 373	6 854 120 900 131 113	6 854 120 900 131 373
1000	über 20	150	6 854 111 000 121 113	6 854 111 000 121 373	6 854 111 000 111 113	6 854 111 000 111 373	6 854 111 000 131 113	6 854 111 000 131 373
		200	6 854 121 000 121 113	6 854 121 000 121 373	6 854 121 000 111 113	6 854 121 000 111 373	6 854 121 000 131 113	6 854 121 000 131 373

Standardschrift: Verkehrsschrift DIN-E Engschrift, 84 mm Schrifthöhe bei Schildhöhe 150 mm, 105 mm Schrifthöhe bei Schildhöhe 200 mm, 126 mm Schrifthöhe bei 250 mm Schildhöhe.

## Zusatzschilder für Straßennamenschilder

### Hausnummern-Hinweisschilder

Nut-Profil	Höhe in mm	einseitig		doppelseitig	
		Grund weiß, Text schwarz	Grund blau, Text weiß	Grund weiß, Text schwarz	Grund blau, Text weiß
 Universal	60	auf Anfrage		auf Anfrage	
	100	auf Anfrage		auf Anfrage	
 Omega	60	auf Anfrage		auf Anfrage	
	100	auf Anfrage		auf Anfrage	

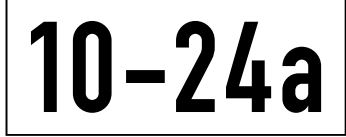

**HINWEIS:**  
andere Folientypen, Farben, Größen, Schriftarten und Nostalgierahmen auf Anfrage

### Legendenschilder

Nut-Profil	Höhe in mm	einseitig		doppelseitig	
		Grund weiß, Text schwarz	Grund blau, Text weiß	Grund weiß, Text schwarz	Grund blau, Text weiß
 Universal	60	auf Anfrage		auf Anfrage	
	100	auf Anfrage		auf Anfrage	
 Omega	60	auf Anfrage		auf Anfrage	
	100	auf Anfrage		auf Anfrage	

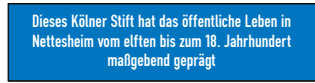
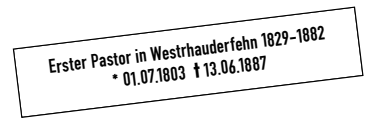

**HINWEIS:**  
andere Folientypen, Farben, Größen, Schriftarten und Nostalgierahmen auf Anfrage

## Schellen für Straßennamenschilder

inkl. Schrauben 8 x 25 V2A

Durchmesser Ø in mm	Rohrschelle für seitliche Montage (links / rechts)		Rohrschelle für mittige Montage	
	Höhe		Lochabstand	
	150 mm	200 mm	70 mm	350 mm
60	686 370 601 501	686 370 602 001	686 310 600 111	686 310 600 211
76	686 370 761 501	686 370 762 001	686 310 761 111	686 310 761 211
Band	686 370 001 505	686 370 002 005	686 310 000 110	686 310 000 210

Vario-Rohrschelle auf Anfrage.



Vario-Rohrschelle

## Radwegbeschilderung

Pfeil- und Tabellenwegweiser Beispiele

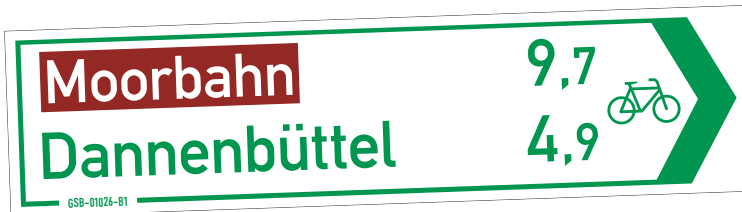

Zwischenwegweiser Beispiele

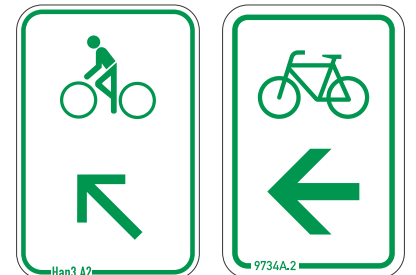
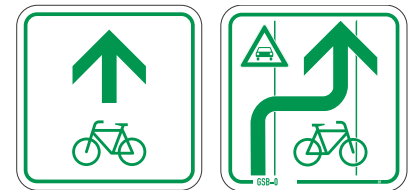

Indextschilder und Logos Beispiele

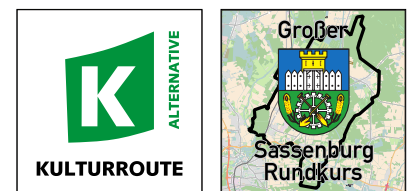

Artikel	Größe	einseitig	doppelseitig
Tabellenwegweiser / Pfeilwegweiser, in RA1/A	150 x 750		auf Anfrage
	200 x 800		auf Anfrage
	250 x 1000		auf Anfrage
Zwischenwegweiser, in RA1/A	250 x 250		auf Anfrage
	300 x 200		auf Anfrage
Indextschild mit Logo, in RA1/A	nach Kundenwunsch		auf Anfrage

**HINWEIS:** Die Farbgestaltung richtet sich nach individuellen Kundenwünschen. Bitte bei der Bestellung die gewünschte Schriftfarbe angeben! Eventuell auf den Schildern integrierte Logos werden nach Aufwand berechnet. Weitere Ausführungsarten und Größen gerne auf Anfrage.

**Beschriftung  
nach  
Kundenwunsch**

## Sonderschilder Sammelstelle

in grün / weiß

Ausführung	Bauart	H x B x T in mm	Artikel-Nr.
Sammelstelle	RA1/A	420 x 420 x 2 mm	6 853 001 113
Sammelstelle	RA1/A	600 x 600 x 2 mm	6 853 002 113

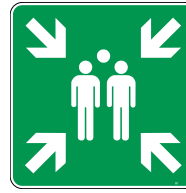

## Prismenschild, 3-seitig

aus Aluminium, inkl. Halterungen für Pfosten D60 mm

Ausführung	Bauart	H x B x T in mm	Artikel-Nr.
Prismenschild	RA1/A	420 x 420 x 2 mm	6 859 023
Prismenschild	RA1/A	600 x 600 x 2 mm	6 859 025



## KLAPPSCHILDER

Klappschilder für die Anzeige variabler bzw. temporärer Informationen. Nutzen Sie unsere Schilder bspw. bei Umleitungen, Bauarbeiten oder Veranstaltungen. Unsere Klappschilder erhalten Sie auf Anfrage. Gerne auch mit Einhandverriegelung.

### Klappschild Typ KFH, geteilt, horizontal klappbar

Verkehrszeichen, 2 mm Aluminium, reflektierend (Folie nach Wahl) horizontal geteilt, inkl. Scharniere  
Darstellung: 1 Zeichen, verschiedene Formate,  
Rückseite: verkehrsgrau  
Arretierung erfolgt durch einen Drehverschluss,  
Befestigung mit Rohrschellen (nicht im Lieferumfang enthalten)

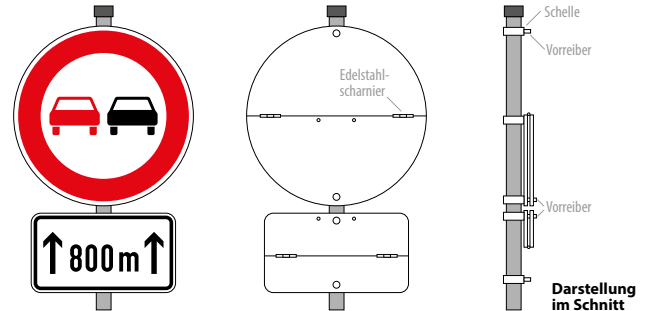

### Klappschild Typ KBV, buchform, Grundtafel mit Wechselklappe, vertikal klappbar

Verkehrszeichen, 2 mm Aluminium flach oder Alform, reflektierend (Folie nach Wahl) Grundtafel mit Wechselklappe, inkl. Scharniere  
Darstellung: 1 Zeichen und verkehrsgrau oder 2 Zeichen  
Arretierung erfolgt durch einen Drehverschluss,  
Befestigung mit Rohr- oder Klemmschellen (nicht im Lieferumfang enthalten)

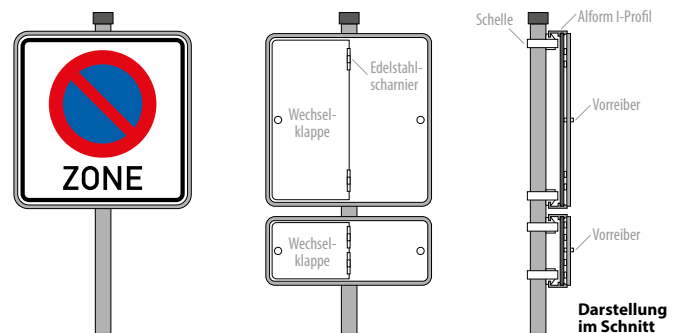

### Klappschild Typ KAE, mit Einhandverriegelung, vertikal klappbar

Verkehrszeichen, 2 mm mit Alform I-Rahmen oder 3 mm mit Alform II-Rahmen, reflektierend (Folie nach Wahl) Verriegelung mit Einhand-Schubriegel (ab 2,0 m Schildhöhe mit Doppelverriegelung)  
Darstellung: 1 Zeichen und verkehrsgrau,  
Arretierung erfolgt mittels Schubriegel,  
Befestigung (nicht im Lieferumfang enthalten)

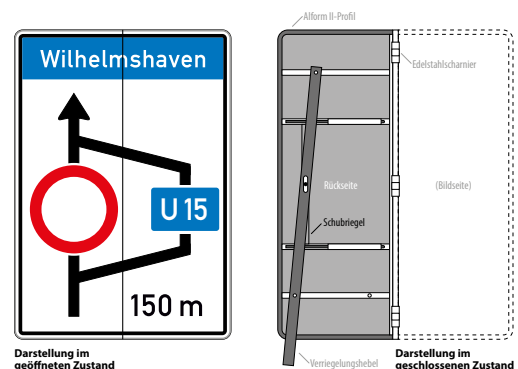



KSW1

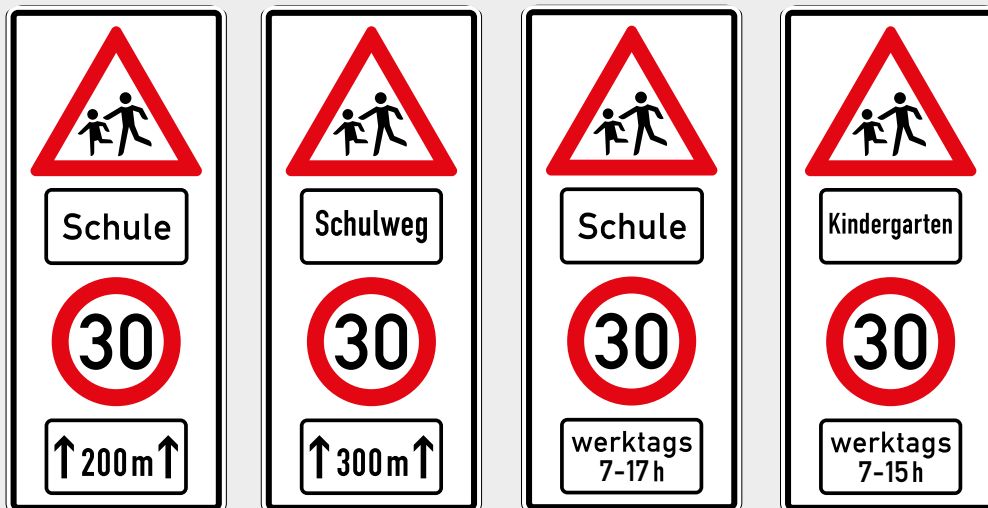





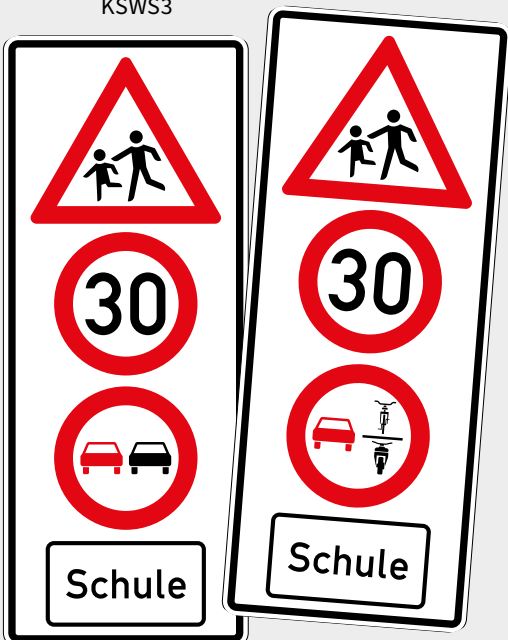

KSW2

KSW3

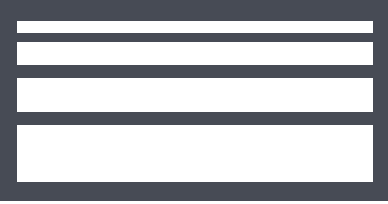
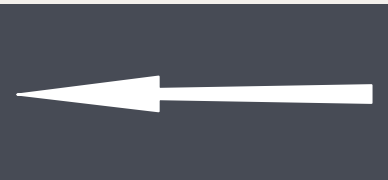
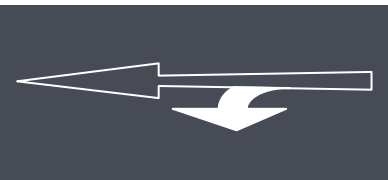

Variante	Höhe x Breite in mm	Folie RA 1		Folie RA 2	
		3 mm flach	Alform	3 mm flach	Alform
KSW1	1250 x 1000	✓	✓	✓	✓
KSW2	1690 x 730	✓	✓	✓	✓
	2300 x 1000	✓	✓	✓	✓
KSW3	1850 x 730	✓	✓	✓	✓
	2500 x 1000	✓	✓	✓	✓

# THERMOPLASTISCHE FAHRBAHN-MARKIERUNG

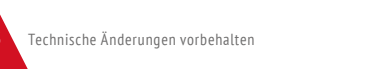
Abbildung	Bezeichnung	Maße in mm	Farbe	VE	Artikel-Nr.
	<b>Streifen</b>	1000 x 50	weiß	60	6 615 662 101
		1000 x 100	weiß	30	6 615 662 110
		1000 x 120	weiß	25	6 615 662 120
		1000 x 150	weiß	20	6 615 662 130
		1000 x 250	weiß	10	6 615 662 150
		1000 x 300	weiß	10	6 615 662 160
		1000 x 500	weiß	5	6 615 662 180
		500 x 120	weiß	50	6 615 603 918
		500 x 250	weiß	20	6 615 663 918
500 x 500	weiß	10	6 615 663 600		
	<b>Pfeil, geradeaus</b>	1000	weiß	5	6 615 604 690
		2500	weiß	5	6 615 664 700
		2500	gelb	5	6 615 604 705
		5000	weiß	2	6 615 664 710
	<b>Zusatz-Pfeil, links</b>	2500 (links)	weiß	5	66 15L 604 741
		5000 (links)	weiß	2	66 15L 664 750
	<b>Zusatz-Pfeil, rechts</b>	2500 (rechts)	weiß	5	66 15R 604 730
		5000 (rechts)	weiß	2	66 15R 664 751
	<b>Abbiege-Pfeil, links</b>	2500 (links)	weiß	5	66 15L 664 780
		5000 (links)	weiß	2	66 15L 664 790
	<b>Abbiege-Pfeil, rechts</b>	2500 (rechts)	weiß	5	66 15R 664 781
		5000 (rechts)	weiß	2	66 15R 664 791
	<b>Abbiege-Pfeil, links und rechts</b>	5000	weiß	1	6 615 604 823
	<b>Vorankündigungspfeil, links</b>	5000 (links)	weiß	2	66 15L 664 828
	<b>Vorankündigungspfeil, rechts</b>	5000 (rechts)	weiß	2	66 15R 664 820
	<b>Buchstaben</b>	200 hoch	weiß	1	6 615 009
		300 hoch	weiß	1	6 615 008
		500 hoch	weiß	1	6 615 010
		1000 hoch	weiß	1	6 615 007
		1200 hoch	weiß	1	6 615 011
		1600 hoch	weiß	1	6 615 006
		2400 hoch	weiß	1	6 615 012
		3000 hoch	weiß	1	6 615 013
		4000 hoch	weiß	1	6 615 005
5000 hoch	weiß	1	6 615 014		
	<b>Ziffern</b>	200 hoch	weiß	1	6 615 009
		300 hoch	weiß	1	6 615 008
		500 hoch	weiß	1	6 615 010
		1000 hoch	weiß	1	6 615 007
		1200 hoch	weiß	1	6 615 011
		1600 hoch	weiß	1	6 615 006
		2400 hoch	weiß	1	6 615 012
		3000 hoch	weiß	1	6 615 013
		4000 hoch	weiß	1	6 615 005
5000 hoch	weiß	1	6 615 014		

Lieferung nur in kompletten Verpackungseinheiten (VE) möglich. **Weitere Zeichen auf Anfrage.**

Abbildung	Bezeichnung	Maße in mm	Farbe	VE	Artikel-Nr.
	<b>Dreieck ausgefüllt</b>	600 x 500	weiß	25	6 615 664 300
	<b>Dreieck Rahmen</b>	5000x2000	weiß	1	6 615 604 215
	<b>Radfahrer</b>	700 x 500	weiß	5	6 615 664 900
	<b>Radfahrer, rechts</b>	800 x 900	weiß	5	6 615 664 905
	<b>Radfahrer, links</b>	1300 x 1000	weiß	5	66 15R 694 914
	<b>Radfahrer, links</b>	1300 x 1000	weiß	5	66 15L 694 910
	<b>Kinder</b>	3000 x 1500	weiß	1	6 615 664 940
	<b>Behinderte</b>	1000 x 735	weiß	5	6 615 664 960
		2000 x 1400	weiß	1	6 615 604 970
	<b>„30“ mit Kreis</b>	Ø 1000	weiß	1	6 615 827 301
		Ø 1500	weiß	1	6 615 826 394
		Ø 1600	weiß	1	6 615 607 070
		Ø 2000	weiß	1	6 615 821 094
		3000 x 2000	weiß	1	6 615 825 537
Beispiele:	<b>Dreieckige Verkehrszeichen</b>	1000 x 1000	farbig	1	6 615 020
		1500 x 1500	farbig	1	6 615 021
		2400 x 1200	farbig	1	6 615 022
		3600 x 1500	farbig	1	6 615 023
		4000 x 2000	farbig	1	6 615 024
Beispiele:	<b>Runde Verkehrszeichen</b>	Ø 600	farbig	2	6 615 002
		Ø 750	farbig	2	6 615 003
		Ø 1000	farbig	1	6 615 004
		Ø 1500	farbig	1	6 615 015
		Ø 2000	farbig	1	6 615 016
		2000 x 1000	farbig	1	6 615 017
		3000 x 2000	farbig	1	6 615 018
		4000 x 2000	farbig	1	6 615 019
Beispiele:	<b>Viereckige Verkehrszeichen</b>	900 x 600	farbig	2	6 615 025
		1000 x 1000	farbig	1	6 615 026
		1200 x 1000	farbig	1	6 615 027
		2000 x 1200	farbig	1	6 615 028
		2400 x 1200	farbig	1	6 615 029
		3000 x 2000	farbig	1	6 615 030
		4000 x 2000	farbig	1	6 615 031
	<b>Halt! Vorfahrt gewähren</b>	1000 x 1000	rot/weiß	1	6 615 032
		1500 x 1500	rot/weiß	1	6 615 033
		2000 x 2000	rot/weiß	1	6 615 034
		2500 x 2500	rot/weiß	1	6 615 035
	<b>Thermo Primer</b>			4 Liter	665 201 370

Lieferung nur in kompletten Verpackungseinheiten (VE) möglich. **Weitere Zeichen auf Anfrage.**

## Leitzylinder

inkl. 2 Kappen, für Pfosten D60 mm, blau / weiß

Ausführung	Bauart	Ø x H in mm	Artikel-Nr.
waagrecht geblockt	RA2	160 x 1000 mm	66 116 007

## Verkehrsleitsäule

inkl. folgender Einzelteile:

1x VZ 222 oder VZ 222-10 Alform Folie RA2/C, D600mm

1x Zylinder (Hohlkörper) D300 x 600mm (626-20 oder 626-10) RA2/C

1x Pfosten D60 x 2250 mm

2x Schelle AK1

2x Sonderschelle für Hohlkörper

Ausführung	VZ	Artikel-Nr.
rechtsweisend	222, 626-20	66 173 105
linksweisend	222-10, 626-10	66 173 050

Einzelne Komponenten sind auf Anfrage ebenfalls lieferbar (Leitzylinder und Leitsäule).

## Gabelpfosten

zur Montage von 2 Richtungstafeln, mit Kappe, Stahl, feuerverzinkt

Pfosten: Ø x H in mm	Gabel: B x H in mm	Artikel-Nr.
60 x 2300 mm	420 x 550 mm	6 869 040

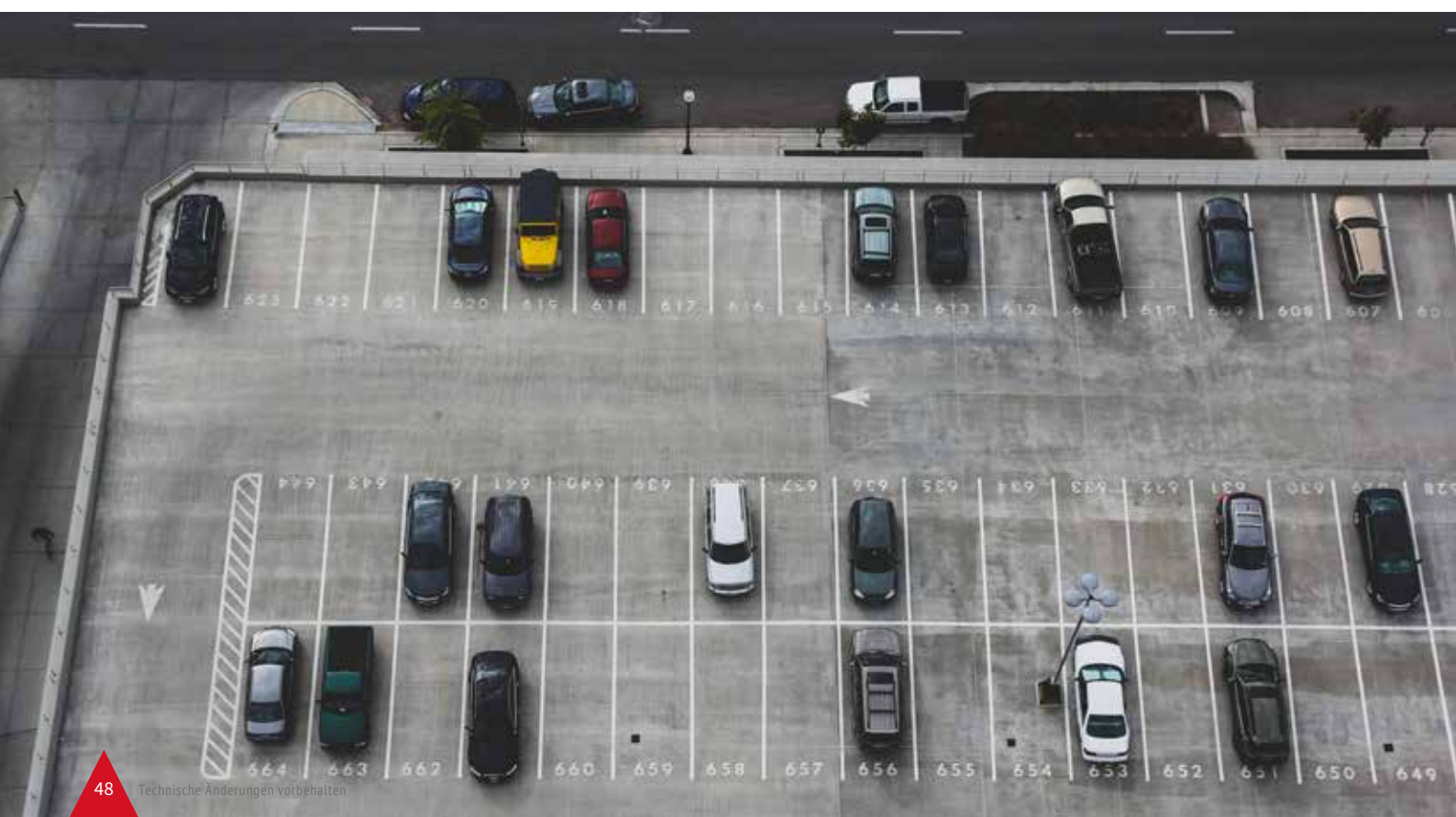
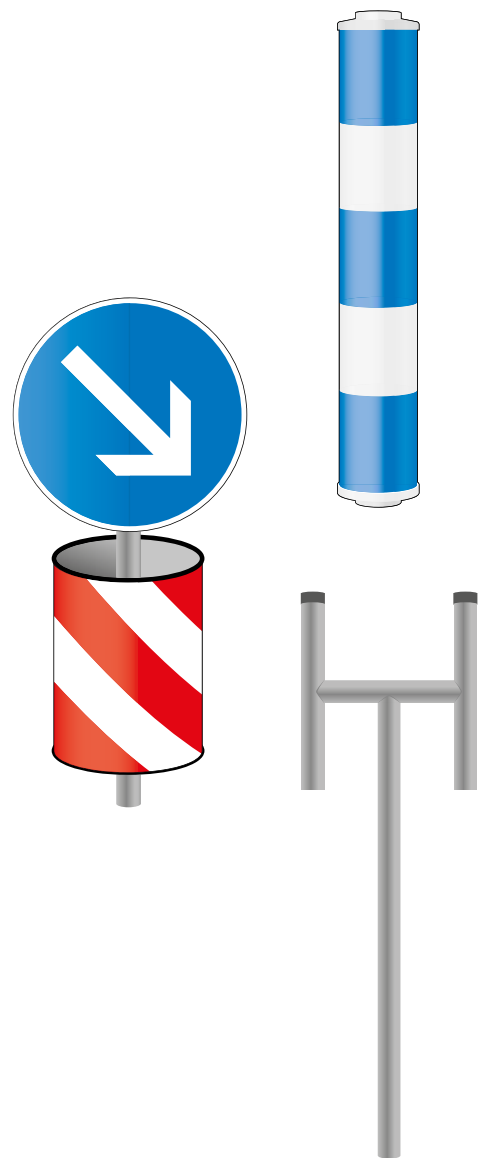



Schildrohlinge, flach, 2 mm

Zusatzschilder und Wegweiser ohne Text können nur ohne RAL-Gütezeichen und CE-Kennzeichnung geliefert werden.

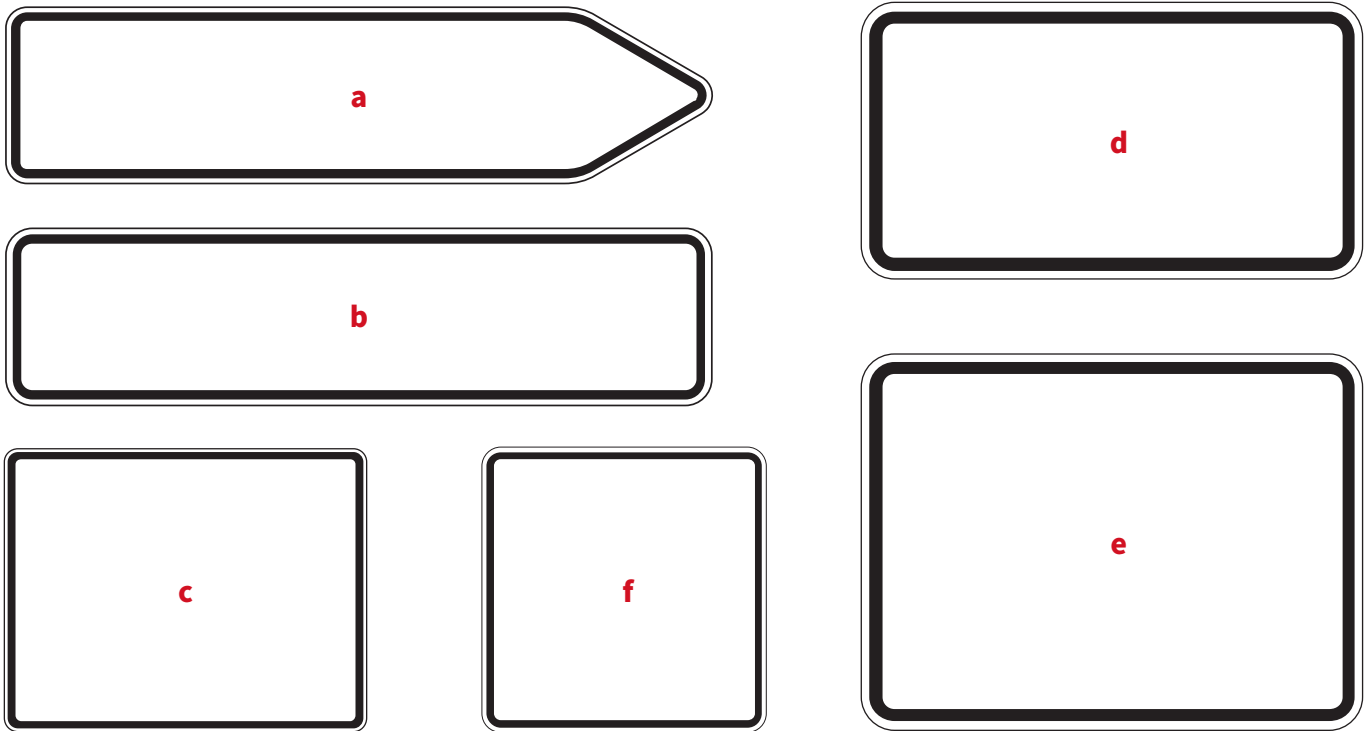

Schildtyp	Größen in mm	Alu roh	Alu roh Rückseite lackiert	einseitig kaschiert RA1/A	doppelseitig kaschiert RA1/A	einseitig mit Rand RA1/A	doppelseitig mit Rand RA1/A
<b>a</b> Wegweiser	250 x 1000	651 308 011	671 108 011	67 120 801 121 101	67 120 801 111 101	67 120 801 121 111	67 120 801 111 111
	350 x 1400	651 308 031	671 108 031	67 120 803 121 101	67 120 803 111 101	67 120 803 121 111	67 120 803 111 111
	500 x 2000	651 308 161	671 108 161	67 120 816 121 101	67 120 816 111 101	67 120 816 121 111	67 120 816 111 111
<b>b</b> Rechteck; schmal	300 x 800	651 306 061	671 106 061	67 120 606 121 101	67 120 606 111 101	67 120 606 121 111	67 120 606 111 111
	350 x 1050	651 306 081	671 106 081	67 120 608 121 101	67 120 608 111 101	67 120 608 121 111	67 120 608 111 111
	350 x 1400	651 306 091	671 106 091	67 120 609 121 101	67 120 609 111 101	67 120 609 121 111	67 120 609 111 111
	500 x 2000	651 306 101	671 106 101	67 120 610 121 101	67 120 610 111 101	67 120 610 121 111	67 120 610 111 111
<b>c</b> Rechteck 1	420 x 630	651 306 011	671 106 011	67 120 601 121 101	67 120 601 111 101	67 120 601 121 111	67 120 601 111 111
	600 x 900	651 306 021	671 106 021	67 120 602 121 101	67 120 602 111 101	67 120 602 121 111	67 120 602 111 111
	840 x 1260			nur in 3 mm erhältlich			
	1250 x 1600			nur in 3 mm erhältlich			
<b>d</b> Rechteck 2	231 x 420	651 303 011	671 103 011	67 120 301 121 101	67 120 301 111 101	67 120 301 121 111	67 120 301 111 111
	330 x 600	651 303 021	671 103 021	67 120 302 121 101	67 120 302 111 101	67 120 302 121 111	67 120 302 111 111
	412 x 750	651 303 031	671 103 031	67 120 303 121 101	67 120 303 111 101	67 120 303 121 111	67 120 303 111 111
<b>e</b> Rechteck 3	315 x 420	651 304 011	671 104 011	67 120 401 121 101	67 120 401 111 101	67 120 401 121 111	67 120 401 111 111
	450 x 600	651 304 021	671 104 021	67 120 402 121 101	67 120 402 111 101	67 120 402 121 111	67 120 402 111 111
	562 x 750	651 304 031	671 104 031	67 120 403 121 101	67 120 403 111 101	67 120 403 121 111	67 120 403 111 111
<b>f</b> Quadrat	420 x 420	651 305 011	671 105 011	67 120 501 121 101	67 120 501 111 101	67 120 501 121 111	67 120 501 111 111
	500 x 500	651 305 021	671 105 021	67 120 502 121 101	67 120 502 111 101	67 120 502 121 111	67 120 502 111 111
	600 x 600	651 305 031	671 105 031	67 120 503 121 101	67 120 503 111 101	67 120 503 121 111	67 120 503 111 111
	750 x 750	651 305 041	671 105 041	67 120 504 121 101	67 120 504 111 101	67 120 504 121 111	67 120 504 111 111
	840 x 840	651 305 051	671 105 051	67 120 505 121 101	67 120 505 111 101	67 120 505 121 111	67 120 505 111 111

Die angegebenen Maße beziehen sich auch Aluminium-Schilder 2 mm flach. Auch in weiteren Größen und Ausführungen (Rundform, Alform, 3 mm) erhältlich.

# ROHRSCHELLEN & BEFESTIGUNGSMATERIAL

Die nachfolgenden Schellen werden in gekröpfter und auf Wunsch auch in geschweißter oder genieteteter Form geliefert und sind inklusive verzinkter M 8-Schrauben zur Mastbefestigung (V2A-Schrauben auf Wunsch). Wir fertigen für Sie auch jede Art und Größe von Rohrschellen, Band- und Klemmschellen zur Befestigung von Schildersystemen.

## Rohrschellen



Ø in mm	Lochabstand zur Schildbefestigung (in mm)				
	70	350	500	700	900
Standard zur mittigen Befestigung					
60	<b>R107 (R1)</b> 686 310 600 111	<b>R135 (R2)</b> 686 310 600 211	<b>R150 (R3)</b> 686 310 600 311	<b>R170 (R4)</b> 686 310 600 411	<b>R190 (R5)</b> 686 310 600 511
76	<b>R307 (R11)</b> 686 310 761 111	<b>R335 (R12)</b> 686 310 761 211	<b>R350 (R13)</b> 686 310 761 311	<b>R370 (R14)</b> 686 310 761 411	<b>R390 (R15)</b> 686 310 761 511
Band-befestigung	<b>B107 (BS1)</b> 686 310 000 110	<b>B135 (BS2)</b> 686 310 000 210	<b>B150 (BS3)</b> 686 310 000 310	<b>B170 (BS4)</b> 686 310 000 410	<b>B190 (BS5)</b> 686 310 000 510
Befestigung als Ausleger					
60	-	<b>AR135 (RE2)</b> 6 832 060 021	<b>AR150 (RE3)</b> 68 632 060 031	<b>AR170 (RE4)</b> 68 632 060 041	<b>AR190 (RE5)</b> 68 632 060 051
76	-	<b>AR335 (RE12)</b> 68 632 076 121	<b>AR350 (RE13)</b> 68 632 076 131	<b>AR370 (RE14)</b> 68 632 076 141	<b>AR390 (RE15)</b> 68 632 076 151
Band-befestigung	-	<b>AB135 (BSE2)</b> 68 632 000 020	<b>AB150 (BSE3)</b> 68 632 000 030	<b>AB170 (BSE4)</b> 68 632 000 040	<b>AB190 (BSE5)</b> 68 632 000 050

(\* ) = Alte Bezeichnung

M 6-Schrauben und Muttern sind nicht im Lieferumfang enthalten, können aber bei Bedarf mitbestellt werden.

## Schrauben + Muttern Set

bestehend aus 2x Sechskant-Schraube, 2x Mutter und 2x U-Scheibe



M 6x16 galv. verzinkt	M 6x16 V2A	M 8x25 galv. verzinkt	M 8x25 V2A
68 642 020	68 642 019	68 642 022	68 642 021

## Klemmschellen



Ø in mm	für Alform-VKZ	für Rundform-VKZ
48	<b>AK0</b> 686 330 481	<b>EK0</b> 6 863 404 821
60	<b>AK1</b> 686 330 601	<b>EK1</b> 6 863 406 021
76	<b>AK3</b> 686 330 761	<b>EK3</b> 6 863 407 621
Band-befestigung	<b>AKB</b> 686 330 001	<b>EKB</b> 6 863 400 021

M 6-Schrauben und Muttern sind nicht im Lieferumfang enthalten, können aber bei Bedarf mitbestellt werden. Schellen für doppelseitige Befestigung auf Anfrage.

Alformtraversenschellen



für Bandbefestigung



verstärkte Alformtraversenschelle

Traversenlänge in cm	Ø 60 mm verstärkte Ausführung	Ø 76 mm verstärkte Ausführung	Ø 88,9 mm verstärkte Ausführung	Bandbefestigung
12	-	-	-	-
25	-	-	-	6 863 300 025
31	686 330 603 121	686 330 763 121	686 330 893 121	-
38	686 330 603 821	686 330 763 821	686 330 893 821	-
44	686 330 604 421	686 330 764 421	686 330 894 421	6 863 300 044
62	686 330 606 221	686 330 766 221	686 330 896 221	6 863 300 062
75	686 330 607 521	686 330 767 521	686 330 897 521	-
96	686 330 609 621	686 330 769 621	686 330 899 621	-

Auf Anfrage auch als Doppelschelle erhältlich.

Rundformtraversenschellen

Traversenlänge in cm	Ø 60 mm	Ø 76 mm
15	6 863 406 031	6 863 407 631

Auf Anfrage auch als Doppelschelle erhältlich.

Doppel-Rundformtraversenschelle



Edelstahl-Klemmschelle

Artikel	Breite	Bandbefestigung	Artikel-Nr.
mit Alu-Klemmklotzen und Schrauben V2A	120 mm	EAB	68 639 011

## Flachtraversen

aus feuerverzinktem Stahl. Kombinierbar mit zwei Alu-Klemmstücken (120 mm) zur Befestigung von profilverstärkten Verkehrszeichen. Schellenunterteile und Steg verschweißt (Schlitz 11 x 22 mm).

Lieferung inkl. Schrauben (M 10 x 40) und Muttern, galvanisch verzinkt. Gegen Aufpreis mit VA Schrauben und Muttern lieferbar.



Ø in mm	Steglänge in mm	Lochanzahl	Artikel-Nr.
60	400	4	6 863 606 040 015
76	400	4	6 863 607 640 015
108	400	4	6 863 610 840 015
133	400	4	6 863 613 340 015
60	800	8	6 863 606 080 015
76	800	8	6 863 607 680 015
108	800	8	6 863 610 880 015
133	800	8	6 863 613 380 015

## Alform-Flachtraversen, für Bandbefestigung

aus feuerverzinktem Stahl. Zur Stahlbandbefestigung für die Befestigung von profilverstärkten Verkehrszeichen. Schellenunterteile und Steg verschweißt (Schlitz 11 x 22 mm). Inkl. zwei Klemmstücke 120 mm.

Ø in mm	Steglänge in mm	Lochanzahl	Artikel-Nr.
Band	400	2	686 300 040 015
Band	800	4	686 300 080 015

## Alu-Klemmstück

mit Löchern. inkl. Schrauben und Muttern.



Länge in mm	Lochanzahl	Loch in mm	Artikel-Nr.
120	2	Ø 10,5	68 642 018
40	1	9 x 9	68 642 011

## Schiebekonsolen

Inkl. Klemmklötze, Schrauben und Muttern.



Alu-Nutenprofil

	Länge in mm				
	750	1000	1250	1500	1750
	2 Klemmklötze		3 Klemmklötze		4 Klemmkl.
Aluminium	6 865 120 750	6 865 121 000	6 865 121 250	6 865 121 500	6 865 121 750
Stahl	6 865 110 750	6 865 111 000	6 865 111 250	6 865 111 500	6 865 111 750



Stahlprofil

	Länge in mm				
	2000	2250	2500	2750	3000
	4 Klemmkl.	6 Klemmklötze			
Aluminium	6 865 122 000	6 865 122 250	6 865 122 500	6 865 122 750	6 865 123 000
Stahl	6 865 112 000	6 865 112 250	6 865 112 500	-	-

## Omega-Schellen

ohne Schrauben, diese sind bei den Schiebekonsolen inklusive.



xx = Durchmesser der Bohrung (12, 14 oder 18 mm)

### INFO Bohrungen:

Ø 12mm für Alu-Konsolen,  
Ø 14mm für Stahl Halfen Konsole,  
Ø 18mm für H-Konstruktionen

Ø in mm	Materialabmessung in mm	Bohrung Ø in mm			Artikel-Nr.
48	30 x 5	12	14	18	686 350 000 483 005 xx
60	40 x 5	12	14	18	686 350 000 604 005 xx
76	40 x 5	12	14	18	686 350 000 764 005 xx
88,9	40 x 5	12	14	18	686 350 000 894 005 xx
108	40 x 5	12	14	18	686 350 001 084 005 xx
133	50 x 6	12	14	18	686 350 001 335 006 xx
152	50 x 6	12	14	18	686 350 001 525 006 xx
168,3	50 x 8	12	14	18	686 350 001 685 008 xx
177	50 x 8	12	14	18	686 350 001 775 008 xx
193,7	60 x 8	12	14	18	686 350 001 946 008 xx
219	70 x 8	12	14	18	686 350 002 197 008 xx
244	80 x 8	12	14	18	686 350 002 448 008 xx
273	80 x 8	12	14	18	686 350 002 738 008 xx

## MSH-Bügelschellen

ohne Schrauben, diese sind bei den Schiebekonsolen inklusive.



xx = Durchmesser der Bohrung (12, 14 oder 18 mm)

in mm	Materialabmessung in mm	Bohrung Ø in mm			Artikel-Nr.
100 x 50	60 x 8	12	14	18	686 351 000 506 008 xx
140 x 70	70 x 8	12	14	18	686 351 400 707 008 xx
160 x 90	70 x 10	12	14	18	686 351 600 907 010 xx
180 x 100	70 x 10	12	14	18	686 351 801 007 010 xx
200 x 120	70 x 10	12	14	18	686 352 001 207 010 xx
220 x 120	70 x 10	12	14	18	686 352 201 207 010 xx
260 x 140	80 x 10	12	14	18	686 352 601 408 010 xx
260 x 180	80 x 10	12	14	18	686 352 601 808 010 xx

## H-Halterung

Je nach Schilderzahl und Schildergröße variiert der Aufbau der verschiedenen Konstruktionen von H-Halterungen. Sie bestehen aus feuerverzinktem Stahl. Am senkrechten Rohr werden die Schilder mit Alu-Klemmschellen befestigt. Die Befestigung am Rohrmasten erfolgt mit Omega-Schellen.

Die beiden senkrechten Rohre sind Rundrohre (in der Regel Ø 60 mm), bei der waagerechten Vorrichtung handelt es sich um Vierkantrohre. Die Verbindung der Rohre kann durch Verschraubung oder Verschweißung erfolgen.

### Beispiel-Ansicht H-Halterung

auf Anfrage

Wir fertigen u.a. auch Rundmaste, Gittermaste, Ankerkörbe, prüffähige Statiken auf Anfrage

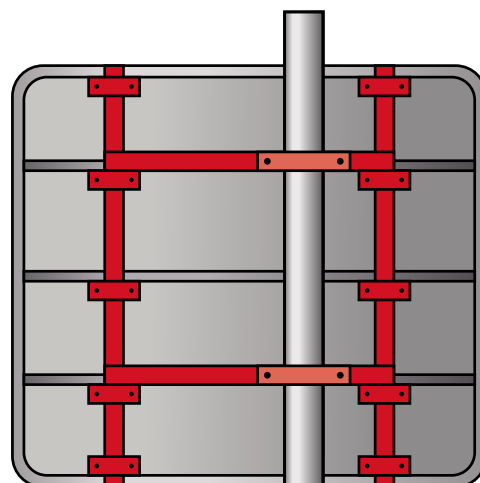

## Bandspanngerät / Bänder



**Spannwerkzeug aus geschmiedetem Stahl, großzügig verzinkt, standardmäßig mit Rollgriffen versehen für einfache, bequeme Handhabung und lange Lebensdauer.**



**Bandschlaufen**

**Stahlband**



**Spannschloß**



Artikel	VE	Artikel-Nr.
Bandspanngerät	1	68 641 001
Ersatzteile für Spanngerät*		auf Anfrage
13 mm Stahlband (1/2")	1x Rolle 30 m	68 641 004
16 mm Stahlband (5/8")	1x Rolle 30 m	68 641 006
19 mm Stahlband (3/4")	1x Rolle 30 m	68 641 007
13 mm Bandschleufe (1/2")	100	68 641 010
16 mm Bandschleufe (5/8")	100	68 641 011
19 mm Bandschleufe (3/4")	100	68 641 012
Spannschloß 19 mm (3/4")	1	68 642 025
Spannschloß 19 mm (3/4"), inkl. 1 m Stahlband	1	68 642 026

\*Ersatzteile: Werkzeugrahmen, Excenter-Hebel, Kurbel, Spindel, Schneidmesserhebel, Kugellager, Schneidmesser, Imbusschraube, Spannmutter, Kolben, Excenter-Hebelzapfen

## Schneckenschraubenschellen



**Schelle mit Schneckenantrieb**

**Schraubgehäuse**



Artikel	Spannbereich	VE	Artikel-Nr.
Schellen mit Schneckenantrieb, rostfrei	Ø 40 - 60 mm	10	68 641 027
	Ø 50 - 70 mm	10	68 641 028
	Ø 60 - 80 mm	10	68 641 037
	Ø 70 - 90 mm	10	68 641 030
	Ø 80 - 100 mm	10	68 641 029
	Ø 100 - 120 mm	10	68 641 034
	Ø 120 - 140 mm	10	68 641 036
	Ø 140 - 160 mm	10	68 641 035
Schneckenschraubenschellenband, 14 mm breit		1x Rolle à 30 m	68 641 038
Schraubgehäuse, für Schellenband		50x im Karton	68 641 039

Zertifiziert als  
Schweißfachbetrieb  
nach DIN EN 1090



DIN EN 1090



## Rohrpfosten aus Stahl

identisch auch in Aluminium erhältlich.



Ø x WS	60 x 2,0 mm	60 x 2,9 mm	76 x 2,0 mm	76 x 2,9 mm
Länge in mm	Bezeichnung	Bezeichnung	Bezeichnung	Bezeichnung
1500	S 115	S 215	-	-
1750	S 117	S 217	-	-
2000	S 120	S 220	S 320	S 420
2250	S 122	S 222	S 322	S 422
2500	S 125	S 225	S 325	S 425
2750	S 127	S 227	S 327	S 427
3000	S 130	S 230	S 330	S 430
3250	S 132	S 232	S 332	S 432
3500	S 135	S 235	S 335	S 435
3750	S 137	S 237	S 337	S 437
4000	S 140	S 240	S 340	S 440
4250	S 142	S 242	S 342	S 442
4500	S 145	S 245	S 345	S 445
4750	-	-	S 347	S 447
5000	-	-	S 350	S 450





## Rohrrahmen nach IVZ Norm

Rahmen-Typ	IVZ-Typ-Nr.	Schildabmessung in mm	Bodenfreiheit in mm	Standrohr		Artikel-Nr.
				Ø	Länge in mm	
	<b>E 01</b>	SL 630	2250	60,3	3000	6 862 101
	<b>E 02</b>	SL 900	2250	60,3	3000	6 862 102
	<b>E 03</b>	SL 1260	2250	76,1	3000	6 862 103
	<b>E 06</b>	SL 630	2250	60,3	3000	6 862 106
	<b>E 07</b>	SL 900	2250	60,3	3000	6 862 107
	<b>E 08</b>	SL 1260	2250	76,1	3000	6 862 108
	<b>E 11</b>	420	2250	60,3	3000	6 862 111
	<b>E 12</b>	600	2250	60,3	3000	6 862 112
	<b>E 13</b>	750	2250	60,3	3000	6 862 113
	<b>E 17</b>	600	600	60,3	1350	6 862 117
	<b>E 18</b>	750	600	60,3	1350	6 862 118
	<b>E 22</b>	900 x 900	2250	76,1	3000	6 862 122
	<b>E 23</b>	1050 x 1050	2250	76,1	3000	6 862 123

**E** Einbeinige Aufstellung | **Z** Zweibeinige Aufstellung | **FB** Fahnenhalterung für Stahlbandbefestigung | **FS** Fahnenhalterung mit Rohrschellen  
Bei den Rohrrahmen ist das in der Spalte „Standrohrlänge“ angegebene Maß als Länge bis zur Unterkante Rahmenteil zu verstehen.

Sonderanfertigungen  
auf Anfrage

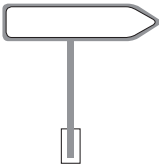
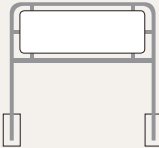

Rahmen-Typ	IVZ-Typ-Nr.	Schildabmessung in mm	Bodenfreiheit in mm	Standrohr		Artikel-Nr.
				Ø	Länge in mm	
	<b>E 31</b>	420 x 420	2250	60,3	3000	6 862 131
	<b>E 32</b>	600 x 600	2250	60,3	3000	6 862 132
	<b>E 33</b>	840 x 840	2250	76,1	3000	6 862 133
	<b>E 34</b>	750 x 750	2250	76,1	3000	6 862 134
	<b>E 36</b>	420 x 420	2250	60,3	3000	6 862 136
	<b>E 37</b>	600 x 600	2250	60,3	3000	6 862 137
	<b>E 41</b>	200 x 750	2250	60,3	3000	6 862 141
	<b>E 42</b>	200 x 1000	2250	60,3	3000	6 862 142
	<b>E 43</b>	300 x 800	2250	60,3	3000	6 862 143
	<b>E 44</b>	333 x 1000	2250	60,3	3000	6 862 144
	<b>E 45</b>	333 x 1250	2250	60,3	3000	6 862 145
	<b>E 46</b>	350 x 1050	2250	60,3	3000	6 862 146
	<b>E 47</b>	420 x 630	2250	60,3	3000	6 862 147
	<b>E 48</b>	600 x 900	2250	60,3	3000	6 862 148
	<b>E 49</b>	840 x 1260	2250	76,1	3000	6 862 149
	<b>E 61</b>	630 x 420	2250	60,3	3000	6 862 161
	<b>E 62</b>	900 x 600	2250	60,3	3000	6 862 162
	<b>E 67</b>	750 x 500	600	60,3	1350	6 862 167
	<b>E 811</b>	250 x 1000	2250	60,3	3000	68 621 811
	<b>E 822</b>	350 x 1250	2250	60,3	3000	68 621 822
	<b>E 823</b>	350 x 1500	2250	60,3	3000	68 621 823
	<b>E 824</b>	350 x 1750	2250	60,3	3000	68 621 824
	<b>E 829</b>	350 x 1400	2250	60,3	3000	68 621 829
	<b>E 833</b>	400 x 1500	2250	60,3	3000	68 621 833
	<b>E 834</b>	400 x 1750	2250	60,3	3000	68 621 834
	<b>E 835</b>	400 x 2000	2250	76,1	3000	68 621 835
	<b>E 843</b>	450 x 1500	2250	76,1	3000	68 621 843
	<b>E 844</b>	450 x 1750	2250	76,1	3000	68 621 844
	<b>E 845</b>	450 x 2000	2250	76,1	3000	68 621 845
	<b>E 854</b>	500 x 1750	2250	76,1	3000	68 621 854
	<b>E 855</b>	500 x 2000	2250	76,1	3000	68 621 855
		<b>Z 46</b>	350 x 1050	1000	48,3	1750
<b>Z 48</b>		600 x 900	1000	48,3	1750	6 862 248
<b>Z 49</b>		840 x 1260	1000	60,3	1750	6 862 249
<b>Z 71</b>		250 x 1500	1000	48,3	1750	6 862 271
<b>Z 72</b>		250 x 2000	1000	48,3	1750	6 862 272
<b>Z 73</b>		250 x 2500	1000	48,3	1750	6 862 273
<b>Z 75</b>		500 x 1500	1000	48,3	1750	6 862 275
<b>Z 76</b>		500 x 2000	1000	48,3	1750	6 862 276
<b>Z 77</b>		500 x 2500	1000	60,3	1750	6 862 277

**E** Einbeinige Aufstellung | **Z** Zweibeinige Aufstellung | **FB** Fahnenhalterung für Stahlbandbefestigung | **FS** Fahnenhalterung mit Rohrschellen  
Bei den Rohrrahmen ist das in der Spalte „Standrohrlänge“ angegebene Maß als Länge bis zur Unterkante Rahmenteil zu verstehen.



# AUFSTELLVORRICHTUNGEN

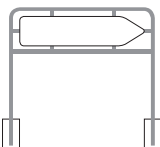
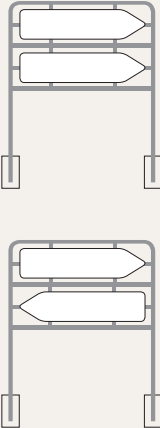

Rahmen-Typ	IVZ-Typ-Nr.	Schildabmessung in mm	Bodenfreiheit in mm	Standrohr		Artikel-Nr.
				Ø	Länge in mm	
	<b>Z 811</b>	250 x 1000	1000	48,3	1750	68 622 811
	<b>Z 822</b>	350 x 1250	1000	48,3	1750	68 622 822
	<b>Z 823</b>	350 x 1500	1000	48,3	1750	68 622 823
	<b>Z 824</b>	350 x 1750	1000	48,3	1750	68 622 824
	<b>Z 829</b>	350 x 1400	1000	48,3	1750	68 622 829
	<b>Z 833</b>	400 x 1500	1000	48,3	1750	68 622 833
	<b>Z 834</b>	400 x 1750	1000	48,3	1750	68 622 834
	<b>Z 835</b>	400 x 2000	1000	48,3	1750	68 622 835
	<b>Z 843</b>	450 x 1500	1000	48,3	1750	68 622 843
	<b>Z 844</b>	450 x 1750	1000	48,3	1750	68 622 844
	<b>Z 845</b>	450 x 2000	1000	48,3	1750	68 622 845
	<b>Z 854</b>	500 x 1750	1000	48,3	1750	68 622 854
	<b>Z 855</b>	500 x 2000	1000	48,3	1750	68 622 855
	<b>Z 857</b>	500 x 2500	1000	60,3	1750	68 622 857
	<b>Z 875</b>	600 x 2000	1000	60,3	1750	68 622 875
	<b>Z 877</b>	600 x 2500	1000	60,3	1750	68 622 877
		<b>Z 922</b>	2 St. 350 x 1250	1000	48,3	1750
<b>Z 923</b>		2 St. 350 x 1500	1000	48,3	1750	68 622 923
<b>Z 924</b>		2 St. 350 x 1750	1000	60,3	1750	68 622 924
<b>Z 929</b>		2 St. 350 x 1400	1000	48,3	1750	68 622 929
<b>Z 933</b>		2 St. 400 x 1500	1000	60,3	1750	68 622 933
<b>Z 934</b>		2 St. 400 x 1750	1000	60,3	1750	68 622 934
<b>Z 935</b>		2 St. 400 x 2000	1000	60,3	1750	68 622 935
<b>Z 943</b>		2 St. 450 x 1500	1000	60,3	1750	68 622 943
<b>Z 944</b>		2 St. 450 x 1750	1000	60,3	1750	68 622 944
<b>Z 945</b>		2 St. 450 x 2000	1000	60,3	1750	68 622 945
<b>Z 954</b>		2 St. 500 x 1750	1000	60,3	1750	68 622 954
<b>Z 955</b>		2 St. 500 x 2000	1000	60,3	1750	68 622 955
<b>Z 957</b>		2 St. 500 x 2500	1000	60,3	1750	68 622 957
<b>Z 975</b>		2 St. 600 x 2000	1000	76,1	1750	68 622 975
<b>Z 977</b>		2 St. 600 x 2500	1000	76,1	1750	68 622 977

**E** Einbeinige Aufstellung | **Z** Zweibeinige Aufstellung | **FB** Fahnenhalterung für Stahlbandbefestigung | **FS** Fahnenhalterung mit Rohrschellen  
Bei den Rohrrahmen ist das in der Spalte „Standrohrlänge“ angegebene Maß als Länge bis zur Unterkante Rahmenteil zu verstehen.

Sonderanfertigungen  
auf Anfrage

Rahmen-Typ	IVZ-Typ-Nr.	Schildabmessung in mm	Ø ange- schweißte Rohrschelle	Standrohr		Artikel-Nr.
				Ø	Länge in mm	
	<b>FS 31/1</b>	420 x 420	60,0			68 624 311
	<b>FS 31/3</b>		76,0			68 624 313
	<b>FS 31/5</b>		88,9			68 624 315
	<b>FS 31/6</b>		108,0			68 624 316
	<b>FB 31</b>		Bandschelle			6 862 331
	<b>FS 32/1</b>	600 x 600	60,0			68 624 321
	<b>FS 32/3</b>		76,0			68 624 323
	<b>FS 32/5</b>		88,9			68 624 325
	<b>FS 32/6</b>		108,0			68 624 326
	<b>FB 32</b>		Bandschelle			6 862 332
	<b>FS 33/1</b>	840 x 840	60,0			68 624 331
	<b>FS 33/3</b>		76,0			68 624 333
	<b>FS 33/5</b>		88,9			68 624 335
	<b>FS 33/6</b>		108,0			68 624 336
	<b>FB 33</b>		Bandschelle			6 862 333
<b>FS 34/1</b>	750 x 750	60,0			68 624 341	
<b>FS 34/3</b>		76,0			68 624 343	
<b>FS 34/5</b>		88,9			68 624 345	
<b>FS 34/6</b>		108,0			68 624 346	
<b>FB 34</b>		Bandschelle			6 862 334	
	<b>FS 811/1</b>	250 x 1000	60,0			686 248 111
	<b>FS 811/3</b>		76,0			686 248 113
	<b>FS 811/5</b>		88,9			686 248 115
	<b>FS 811/6</b>		108,0			686 248 116
	<b>FB 811</b>		Bandschelle			68 623 811
	<b>FS 822/1</b>	350 x 1250	60,0			686 248 221
	<b>FS 822/3</b>		76,0			686 248 223
	<b>FS 822/5</b>		88,9			686 248 225
	<b>FS 822/6</b>		108,0			686 248 226
	<b>FB 822</b>		Bandschelle			68 623 822
	<b>FS 823/1</b>	350 x 1500	60,0			686 248 231
	<b>FS 823/3</b>		76,0			686 248 233
	<b>FS 823/5</b>		88,9			686 248 235
	<b>FS 823/6</b>		108,0			686 248 236
	<b>FB 823</b>		Bandschelle			68 623 823
<b>FS 829/1</b>	350 x 1400	60,0			686 248 291	
<b>FS 829/3</b>		76,0			686 248 293	
<b>FS 829/5</b>		88,9			686 248 295	
<b>FS 829/6</b>		108,0			686 248 296	
<b>FB 829</b>		Bandschelle			68 623 829	

**E** Einbeinige Aufstellung | **Z** Zweibeinige Aufstellung | **FB** Fahnenhalterung für Stahlbandbefestigung | **FS** Fahnenhalterung mit Rohrschellen  
Bei den Rohrrahmen ist das in der Spalte „Standrohrlänge“ angegebene Maß als Länge bis zur Unterkante Rahmenteil zu verstehen.

## Verbindungsstück zur Rohrfosten-Verlängerung

Das Verbindungsstück erzielt eine enorme Verbindung durch doppelseitige Keilwirkung- ohne Verschraubungen. Stahl feuerverzinkt.



	Ø 54 / WS 2,6	Ø 52 / WS 2,5	Ø 70 / WS 2,6	Ø 68 / WS 2,5
<b>für Pfosten-Ø Wandstärke</b>	<b>60 x 2,0 mm</b>	<b>60 x 2,9 mm</b>	<b>76 x 2,0 mm</b>	<b>76 x 2,9 mm</b>
kurze Ausführung: 160 mm (Verb. oben)	68 613 018	68 613 016	68 613 019	68 613 017
lange Ausführung: 300 mm (Verb. unten)	68 613 023	68 613 020	68 613 022	68 613 021

## Rohrverlängerung

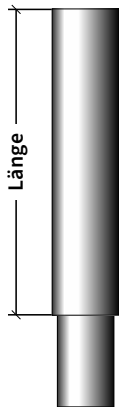

aus feuerverzinktem Stahlrohr (mit eingeschweißtem Einsteckteil). Bei Rohrverlängerungen ist darauf zu achten, dass die gleiche Wandstärke wie der zu verlängernde Rohrfosten verwendet werden muss!

<b>Durchmesser Wandstärke</b>	<b>60 x 2,0 mm</b>	<b>60 x 2,9 mm</b>	<b>76 x 2,0 mm</b>	<b>76 x 2,9 mm</b>
Länge: 250 mm	68 613 039	68 613 038	68 613 040	68613 041
Länge: 500 mm	68 613 042	68 613 045	68 613 044	68613 043
Länge: 750 mm	68 613 046	68 613 047	68 613 048	68613 049
Länge: 1000 mm	68 613 052	68 613 053	68 613 051	68613 050

## Ampelmastaufsatz

für Rohrmasten (Ø 108 mm, Wandstärke 4,0 mm) mit Verlängerungsrohr Ø 60 mm, verzinkt, Länge 1000 mm, zum Festschrauben.



<b>Ausführung</b>	<b>Artikel-Nr.</b>
Ø 108 / 60,3 x 2,0 mm	68 613 054

## Abschlusskappen (Kunststoff) / Anker für Rohrfosten



<b>Ausführung</b>	<b>in mm</b>	<b>Artikel-Nr.</b>
Abschlusskappe, außen schwarz	Ø 48,3	68 613 011
Abschlusskappe, außen schwarz	Ø 60,3	68 613 001
Abschlusskappe, außen grau	Ø 76,1	68 613 002
Rohrstopfen für Rundrohre, weiß	Ø 60 mm	68 613 061
Rohrstopfen für Vierkantrohre, schwarz	40 x 40 mm	68 613 067
Anker für Rohrfosten	-	68 613 015

Weitere Größen, Ausführungen und Farben auf Anfrage.

## Ausleger-Rohrpfosten mit Standrohr

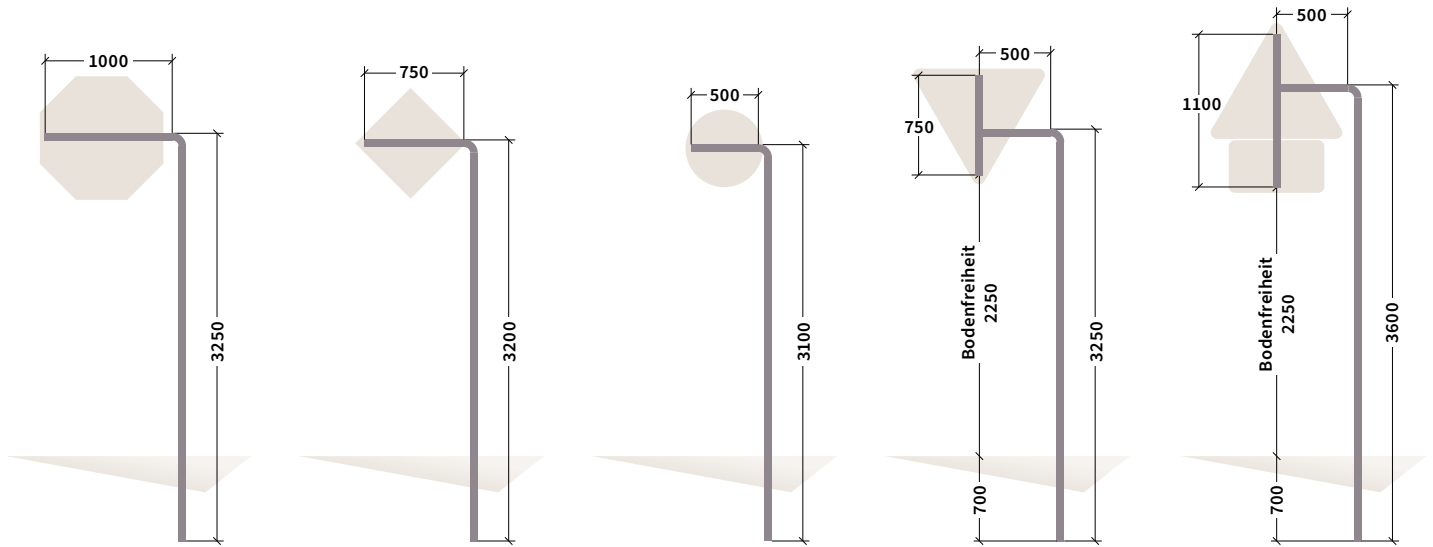

### Beschreibung

- Rohr-Ø: 60,3 x 2,9 mm, feuerverzinkt
- Für Schilderbefestigung mit Rohrschellen
- Bohrung laut IVZ-Norm Standardplan II
- Bodenfreiheit: 2250 mm

**HINWEIS:** Rohrschellen und Schrauben sind nicht im Lieferumfang enthalten.

Zeichengröße	Artikel-Nr
900 x 900 mm	68 614 060 001
600 x 600 mm	68 614 060 002
Ø 600 mm	68 614 060 003
SL 900 mm	68 614 060 004
SL 900 mm & 330 x 600 mm	68 614 060 005

## Ausleger für Band- und Wandbefestigung

Stahl feuerverzinkt, Ø 60 mm, für Schilderbefestigung mit Rohrschellen, U-Profil für Bandbefestigung oder Platte für Wandbefestigung.

### Bandbefestigung:

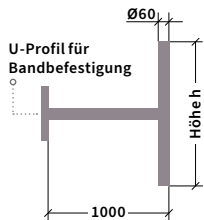

Höhe h	Artikel-Nr.
600 mm	68 653 001
750 mm	68 653 002
900 mm	68 653 003
1100 mm	68 653 004
1250 mm	68 653 005

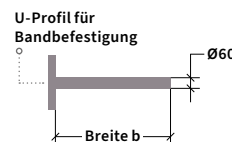

Breite b	Artikel-Nr.
700 mm	68 653 006
900 mm	68 653 007
1300 mm	68 653 008

### Wandbefestigung:

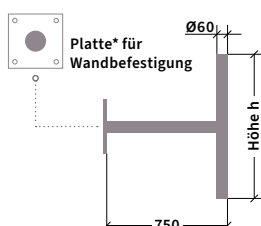

Höhe h	Artikel-Nr.
600 mm	68 653 009
750 mm	68 653 010
900 mm	68 653 011
1100 mm	68 653 012
1250 mm	68 653 013



Breite b	Artikel-Nr.
700 mm	68 653 014
900 mm	68 653 015
1300 mm	68 653 016

\*Platte: 150 x 150 x 8 mm mit Lochung 110 x 110 mm, 4x Ø 11 mm

## Gussbodenhülsen

aus Grauguss, schwarz lackiert, mit Gewinding aus verzinktem Grauguss und Klemmring.

	Beschreibung	Für Pfosten-Durchmesser			
		48 mm	60 mm	76 mm	
	Bodenhülse - komplett	300 mm lang	68 663 048 300	68 663 060 300	68 663 076 300
		500 mm lang	-	68 663 060 500	68 663 076 500
	Gewinding (aus Guss)		68 663 048 003	68 663 060 003	68 663 076 003
	Klemmring (Kunststoff)		68 663 048 001	68 663 060 001	68 663 076 001
	schraubbarer Blindstopfen (chromatiert)		68 663 048 002	68 663 060 002	68 663 076 002
	Kombi-Gabelschlüssel (verzinkt) (Schlüsselweite 85 und 95 mm)		-	68 663 001	

## Betonsockel (inkl. 4 Holzkeile)

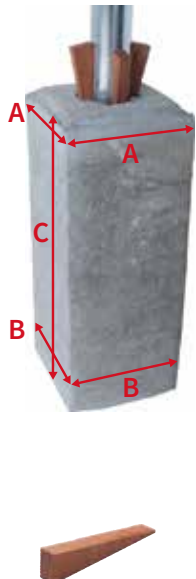
	Beschreibung	Abmessungen in mm	Gewicht ca. in kg	Fundament-Typ nach IVZ-Norm	Artikelnr.
	für Pfosten-Ø 60 mm (inkl. 4 Holzkeilen)	300 (A) x 300 (B) x 750 (C)	160	A	68 662 001
		200 (A) x 200 (B) x 500 (C) (Höhe bis Pfostenlänge 3,50 m)	40	-	686 611 060 500
		200 (A) x 200 (B) x 700 (C) (Höhe ab Pfostenlänge 3,50 m)	56	-	686 611 060 700
		170 (A) x 210 (B) x 450 (C) läuft konisch zu	40	-	686 612 060 001
	für Pfosten-Ø 76 mm (inkl. 4 Holzkeilen)	300 (A) x 300 (B) x 850 (C)	170	B	68 662 002
		200 (A) x 200 (B) x 700 (C)	56	-	686 611 076 700
		200 (A) x 250 (B) x 460 (C) läuft konisch zu	40	-	686 612 076 001
für Pfosten-Ø 88 mm (inkl. 4 Holzkeilen)	300 (A) x 300 (B) x 950 (C)	180	C	68 662 003	
Hartholzkeil (als Zubehör)	16 x 30 x 130	für Betonsockel		68 661 001	



# ABSPERRGERÄTE

## Sicherheits-Bake KD-System



### 1 TopLED Sicherheitsbakenleuchte

- BAST-geprüft nach TL-Warnleuchten und TL-Leitbaken in verschiedenen Kombinationen
- robustes, stoßsicheres und durchgehendes Leuchtgehäuse
- besonders langlebige Hochleistungs-Leuchtdioden
- Betrieb mit nur einer Batterie, beliebiger Einsatz der Batterie, nicht im Lieferumfang enthalten
- Dämmerungsautomatik
- Umschaltung Blink-/Dauerlicht, kein Glühlampenwechsel
- optimal positionierte LED-Funktionskontrollanzeige (am Tage)
- lange Betriebsdauer durch niedrigen Stromverbrauch
- Batterie im Leuchtgehäuse integriert - keine Kabelverbindung
- passend für unterschiedliche Bakensysteme
- gleichmäßige Leuchtkraftverteilung
- einseitige Leuchte (BD1A) mit 4 LEDs, zweiseitige Leuchte (BD2A) mit 2 x 2 LEDs

Artikel-Nr.	Artikeltext	VE
210 912	BD1A, einseitig, gelb, Dauerlicht	1
210 922	BD2A, zweiseitig, gelb, Blink- und Dauerlicht	1
210 932	BD1A, einseitig, rot, Dauerlicht	1
210 992	BD2A, zweiseitig, rot, Dauerlicht	1

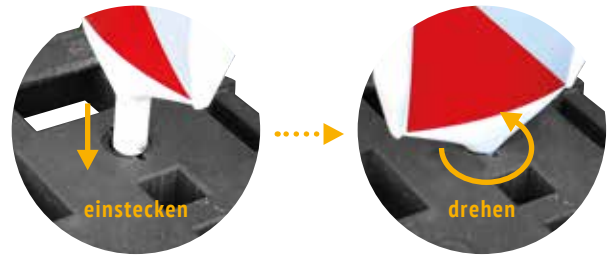

### 2 Sicherheitsbake KD-System

- stabiles Drehsystem mit Einrastkulisse für Drehsystem
- Ein- und Ausdrehen in beide Richtungen möglich!
- bauchiger Bakenkörper mit besonders großer Wandstärke, kommt ohne durchgehendes Rohr aus
- keine Zerstörung bei leichten Crashes
- breiter Folienschutzrand sichert die Folie und dient als Griff für einfaches Handling
- Bake steckt tief in der Fußplatte - keine Sollbruchstelle!
- BAST-geprüft nach TL-Leitbaken
- Maße (H x B) Bake: 1225 x 300 mm, Folie: 1000 x 250 mm
- Gewicht ca. 3,5 kg

Artikel-Nr.	Artikeltext	VE
25 572 KD	rechts-/linksweisend, RA 1	1
25 576 KD	rechts-/linksweisend, RA 2	1
25 577 KD	rechts-/rechtsweisend, RA 2	1
25 574 KD	linksweisend, RA 2	1
25 575 KD	rechtsweisend, RA 2	1
25 576 PKD	Pfeilfolie, RA 2	1

### 3 Sicherheitsfußplatte K35

- kompakte Bauform, BAST-geprüft nach TL-Leitbaken und geprüft nach TL Aufstellvorrichtungen (K1 / 35)
- Spezial Recyclingmischung: extrem bruchstabil!
- homogene, durchgehende Materialqualität ohne Nester für optimale Beständigkeit gegen Frost, Salz, Abgase, Öl etc.
- 2 stabile ergonomische Tragegriffe und besonders große Stapelnoppen für optimales Handling
- Anti-Rutsch-System für Standsicherheit
- multifunktionales Aufnahmesystem: 2 x Ø 42 mm, 40 x 40 mm, 60 x 60 mm und Batteriemulde
- Maße (L x B x H) 830 x 425 x 120 mm
- Gewicht: 28,0 kg
- Material: Recycling

Artikel-Nr.	Artikeltext	VE
254 941	K35	1

### Batterien

Artikel-Nr.	Artikeltext	VE
253 967	Blockbatterie, 6 V- / 7 Ah	24
250 011	Blockbatterie, 6 V- / 9 Ah	24
230 502	Kompakt 50, 6 V- / 50 Ah Luftsauerstoff	20

weitere Absperrgeräte finden Sie unter: [www.mueller-vt.de](http://www.mueller-vt.de)



## Sicherheits-Bake SD-System



### 1 TopLED Sicherheitsbakenleuchte

- BAST-geprüft nach TL-Warnleuchten und TL-Leitbaken in verschiedenen Kombinationen
- robustes, stoßsicheres und durchgehendes Leuchtgehäuse
- besonders langlebige Hochleistungs-Leuchtdioden
- Betrieb mit nur einer Batterie, beliebiger Einsatz der Batterie, nicht im Lieferumfang enthalten
- Dämmerungsautomatik
- Umschaltung Blink-/Dauerlicht, kein Glühlampenwechsel
- optimal positionierte LED-Funktionskontrollanzeige (am Tage)
- lange Betriebsdauer durch niedrigen Stromverbrauch
- Batterie im Leuchtgehäuse integriert - keine Kabelverbindung
- passend für unterschiedliche Bakensysteme
- gleichmäßige Leuchtkraftverteilung
- einseitige Leuchte (BD1A) mit 4 LEDs, zweiseitige Leuchte (BD2A) mit 2 x 2 LEDs

Artikel-Nr.	Artikeltext	VE
210 912	BD1A, einseitig, gelb, Dauerlicht	1
210 922	BD2A, zweiseitig, gelb, Blink- und Dauerlicht	1
210 932	BD1A, einseitig, rot, Dauerlicht	1
210 992	BD2A, zweiseitig, rot, Dauerlicht	1

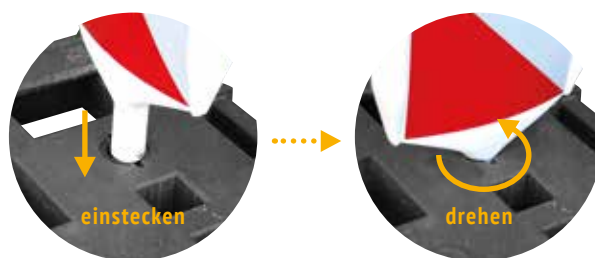

### 2 Sicherheitsbake SD-System

- extrabreiter, effizienter und griffiger Folienschutzrand
- patentiertes Drehsystem
- BAST-geprüft nach TL-Leitbaken
- kein Sicherungsstift erforderlich
- besonders dickwandiger, bauchiger und massiver Bakenkörper, dadurch ist kein durchgehendes Rohr erforderlich
- bei einem Crash schlägt kein Rohr durch den Bakenkörper, kein Knicken und kein Verbiegen
- natürlich auch mit Pfeilfolie erhältlich
- Maße (H x B) Bake: 1225 x 300 mm, Folie: 1000 x 250 mm
- Gewicht ca. 3,5 kg

Artikel-Nr.	Artikeltext	VE
25 572 SD	rechts-/linksweisend, RA 1	1
25 576 SD	rechts-/linksweisend, RA 2	1
25 577 SD	rechts-/rechtsweisend, RA 2	1
25 574 SD	linksweisend, RA 2	1
25 575 SD	rechtsweisend, RA 2	1
25 576 PSD	Pfeilfolie, RA 2	1

### 3 Sicherheitsfußplatte D300M

- Spezial Recyclingmischung: extrem bruchstabil!
- homogene, durchgehende Materialqualität ohne Nester für optimale Beständigkeit gegen Frost, Salz, Abgase, Öl etc.
- 2 stabile Tragegriffe, keine konstruierten „Sollbruchstellen“
- Anti-Rutsch-System für Standsicherheit
- mit Stapelhilfen
- multifunktionales Aufnahmesystem: 2 x Ø 42 mm, 40 x 40 mm, 60 x 60 mm und Batteriemulde
- Maße (L x B x H) 870 x 420 x 110 mm
- Gewicht: 28,0 kg
- Material: Recycling

Artikel-Nr.	Artikeltext	VE
25 568 DM	D300M	1

### Batterien

Artikel-Nr.	Artikeltext	VE
253 967	Blockbatterie, 6 V- / 7 Ah	24
250 011	Blockbatterie, 6 V- / 9 Ah	24
230 502	Kompakt 50, 6 V- / 50 Ah Luftsauerstoff	20

## 1 Absperrschrankengitter ASG 2000

- kein Verbiegen oder Brechen, auch bei extremer Beanspruchung oder Gewalteinwirkung
- Folie 25 mm hoch gemäß „TL-Absperrschranken 97“
- 2 Standrohre Ø 42 mm, auswechselbar, keine Blechrohre
- praktischer, mittiger Griff für ein kinderleichtes Handling
- Kunststoff rostet nicht, besonders dickwandiger Kunststoff
- keine scharfen Kanten
- stabile stoßabsorbierende Kunststoffoberfläche
- entspricht der TL-Absperrschranken und den Vorschriften der ZTV-SA
- deutlich größere Oberfläche – bessere Wahrnehmung, insbesondere für Fußgänger mit Sehschwäche
- mehr Sicherheit bei Arbeiten im Bereich von Gas- und Stromleitungen: verhindert Funkenbildung und leitet keine Spannung
- geringes Gewicht (ein Metall-Absperrschranke ist 30 % schwerer)
- Beschriftungsfeld (230 x 100 mm) für Ihr Firmenlogo
- Höhe 1100 mm, inkl. Leuchtstützen
- Lieferung erfolgt ohne Fußplatten

Artikel-Nr.	Artikeltext	VE
251 193 13	ca. 15,5 kg, 2000 mm Folienbreite, RA1	1
25 119 313 II	ca. 15,5 kg, 2000 mm Folienbreite, RA2	1

## 2 StrahlMax Sperrstrahlergarnitur

Der StrahlMax ist mit fünf modernsten stromsparenden LED-Warnleuchten ausgestattet. Der clevere Trick ist: Über einen zentralen Schalter können die Leuchten gelbes oder wahlweise rotes Licht zeigen. So ist der StrahlMax fix und fertig vorbereitet für Vollsperrungen und Teilsperren. Die Warnleuchten müssen nicht erst mühsam montiert werden. Kein Wechsel der Leuchten notwendig.

- die Leuchten sind in einem massiven und schlagfesten Kunststoffkörper integriert, dadurch wird das Vandalismus- und Diebstahlrisiko deutlich minimiert
- durch die zentrale Batterieversorgung wird der Batteriewechsel schneller und einfacher. Batteriewechsel nur einmal anstatt fünfmal
- der Schalter ist unauffällig montiert
- alle Leuchten werden über einen zentralen Schalter bedient: Einfach, effizient und wirtschaftlich
- gelbes Blinklicht (3 Leuchten) möglich – besonders auffällig und dabei stromsparend
- energiesparend durch moderne LED-Technik
- Reflexionsklasse RA 1
- Maße (BxHxT): 2130 x 1450 x 80 mm, Gewicht: ca. 23,5 kg
- Lieferung inkl. 2 Batterien 20 Ah und ohne Fußplatten

Artikel-Nr.	Artikeltext	VE
21 152	Strahlmax, 2130 x 1450 x 80 mm	1

## Batterie

Artikel-Nr.	Artikeltext	VE
23 020	Blockbatterie, Alkaline 6 V / 20 Ah	20

1



2

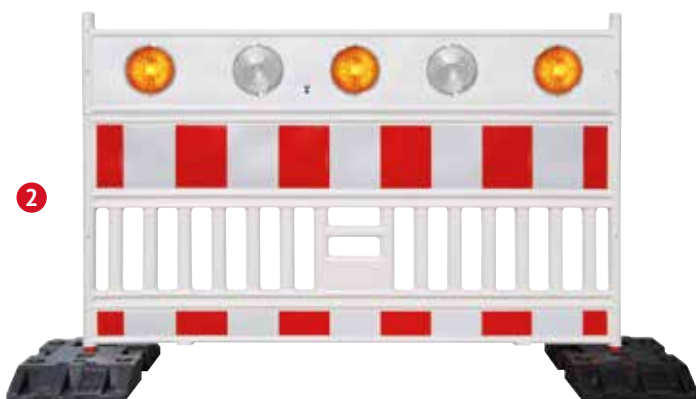

3

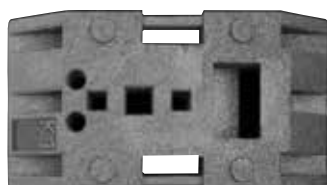

## 3 Universalfußplatte K1

- Bruchsicherheit; homogene, durchgehende Materialqualität ohne Nester für optimale Beständigkeit
- 2 ergonomische, stabile Tragegriffe
- multifunktionales Aufnahmesystem; mit Öffnungen 2x Ø 42 mm, 2x 40/40 mm und 1x 60/60 mm; Batteriemulde
- mit Anti-Rutsch-System
- extragroße Stapelnoppen
- Maße (LxBxH): 830 x 425 x 120 mm
- Gewicht: ca. 28 kg
- Material: Recycling
- Geprüft nach: TL-Aufstellvorrichtungen - Kennung K1

Artikel-Nr.	Artikeltext	VE
2 549 902	K1 Universalfußplatte	1



**Transport- und Lagerpalette für Absperrschrankengitter 1**

sicheres und schonendes Transport- und Lagersystem für Absperrschrankengitter, allseitig gabelstaplerfähig, feuerverzinkt, mit Artikel 25 389 551 Stapelholm (4 St benötigt) können auch mehrere Paletten aufeinander gestapelt werden

Artikel-Nr.	Artikeltext	VE
66 173 100	20 Absperrschrankengitter, bis 2000 mm	1
25 389 551	Holm (verzinkt) zum Stapeln der Paletten	4

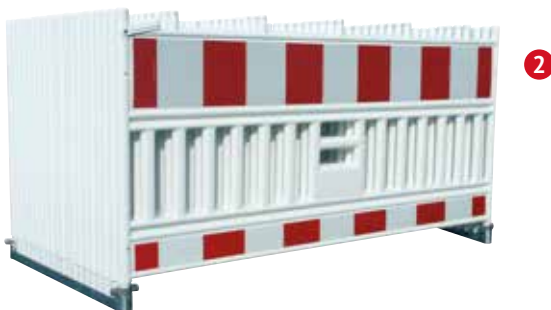

**Transport- und Lagerschiene für Absperrschrankengitter 2**

einfaches, günstiges System, für alle Längen verwendbar, minimaler Platzbedarf und geringes Gewicht der leeren Schienen, schnelles Bestücken, gabelstaplerfähig, feuerverzinkt

Artikel-Nr.	Artikeltext	VE
76 036	für 10 Absperrschrankengitter	2
76 034	für 20 Absperrschrankengitter	2



**Transport- und Lagerbox für 30 Baken 3**

Material: feuerverzinkter Stahl, für alle klemmfix Baken-Systeme, jede Bake steht für sich, staplerfähig, mit Laschen zum Verzurren mit einem Transportnetz  
Maße (LxBxH): 1460 x 750 x 790 (leer) mm, Gewicht: ca. 35 kg

Artikel-Nr.	Artikeltext	VE
251 193 006	Transport- und Lagerbox für Baken	1



**Transport- und Lagerpalette für 30 Fußplatten 4**

verzinkt, für bis zu 30 Fußplatten unterschiedlicher Größe  
Maße: 1650 x 900 x 300 mm, inkl. Sicherungskette

Artikel-Nr.	Artikeltext	VE
253 899	Fußplatten-Palette	1



**Kombigestell 5**

zum Transport und zur Lagerung von:  
20 Fußplatten, 10 Absperrschrankengitter (2000 mm), 10 Baken  
Transport und Lagerung inkl. montierter Leuchte möglich  
von allen Seiten mit Stapler (mit Kippsicherung) / Hubwagen verladbar

Artikel-Nr.	Artikeltext	VE
251 193 005	Kombigestell FAB	1

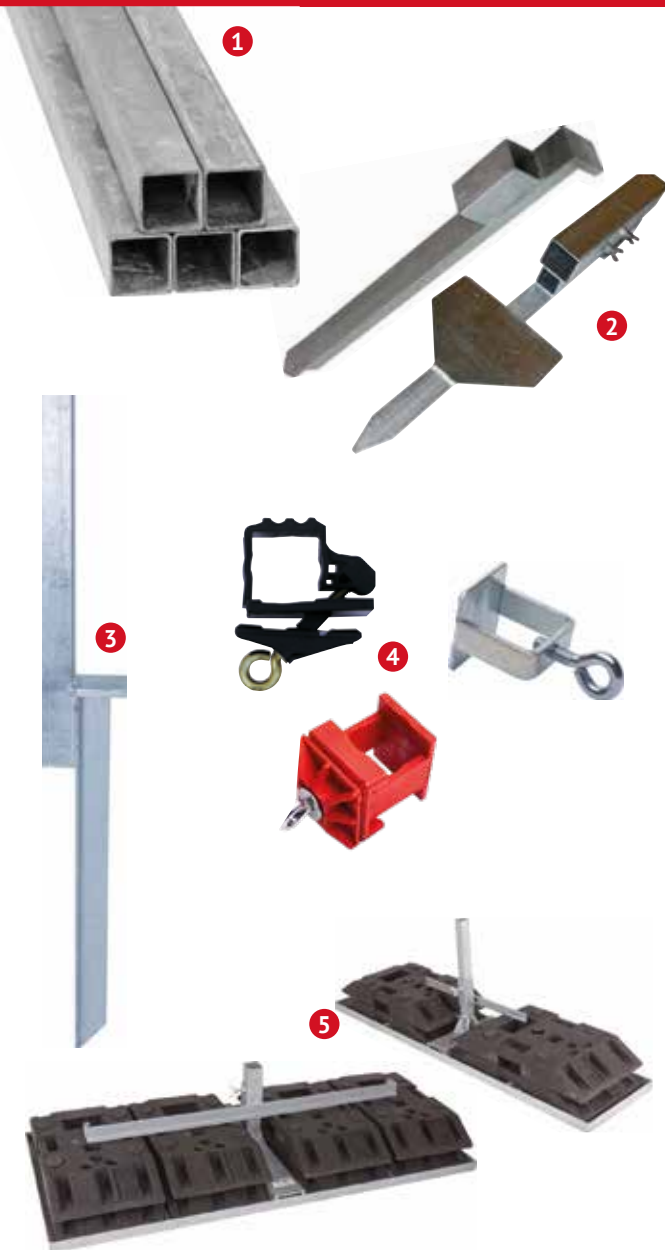

TL-Schilderständer klein

Fußplatte (Stück)	Stand sicherheits-klasse
2	K3
4	K6
6	K8 oder 2x K5
8	K8 oder 2x K6

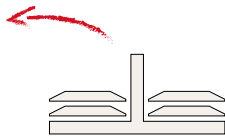

TL-Schilderständer groß

Fußplatte (Stück)	Stand sicherheits-klasse
4	K6
8	K9
12	2x K8
16	2x K9

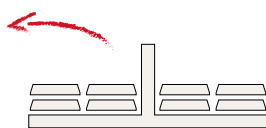

## Schaftrohr; 40 x 40 x 2 mm <sup>1</sup>

gemäß TL Aufstellvorrichtung

Artikel-Nr.	Artikeltext	Material	VE
68 722 002	1300 mm	verzinkt	1
68 722 004	2000 mm	verzinkt	1
68 722 005	2500 mm	verzinkt	1
68 722 008	3000 mm	verzinkt	1
68 722 009	3500 mm	verzinkt	1
68 722 010	4000 mm	verzinkt	1
68 722 011	2000 mm	Aluminium	1
68 722 021	2200 mm	Aluminium	1
68 722 018	3000 mm	Aluminium	1
68 722 020	3500 mm	Aluminium	1

## Einschlaghülse <sup>2</sup>

gemäß TL Aufstellvorrichtung, verzinkt

Artikel-Nr.	Artikeltext	VE
68 727 001	Light, für Schaftrohre 40 x 40 mm	1
7 680 071	für Schaftrohre 40 x 40 mm & 60 x 60 mm	1

## Einschlagpfosten; 40 x 40 x 2 mm <sup>3</sup>

gemäß TL Aufstellvorrichtung, verzinkt mit Winkelspitze

Artikel-Nr.	Artikeltext	VE
68 727 002	2500 mm	1

## Klemmschellen <sup>4</sup>

Artikel-Nr.	Artikeltext	VE
25 308	Schilderhalter 128MS (schwarz)	1
66 171 001	Schilderhalter (rot)	1
66 171 002	Metall, für Rohr 38 - 42 mm & 40 x 40 mm	1

## TL-Schilderständer inkl. Niederhalter / Aufstellvorrichtung <sup>5</sup>

gemäß TL Aufstellvorrichtung, verzinkt

Artikel-Nr.	Artikeltext	VE
68 721 003	Klein, für Schaftrohre 40 x 40 mm	1
68 721 004	Groß, für Schaftrohre 60 x 60 mm	1

## Tafelaufstellung: Klemmhalterung & Teleskoprohr <sup>6</sup>

für Verkehrslenkungs- tafel, für Schaftrohre 60 x 60 mm  
für Alformschilder bis 40 mm Randbreite, verzinkt

Artikel-Nr.	Artikeltext	VE
25 294	Klemmhalterung	1
68 721 006	Teleskoprohr	1

1



## Vorwarnständer 1

zum schnellen Aufstellen von Vkz (Gefahrzeichen nach StVO)

Artikel-Nr.	Artikeltext	VE
68 724 003	für SL 900 mm mit Zusatzzeichen	1

2

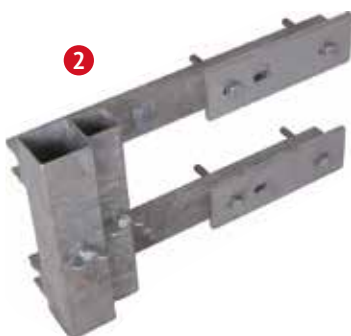

## Schutzplankenhalter 2

gemäß TL Aufstellvorrichtung, für Rundrohre bis Ø 60 mm und Vierkantrohre bis 60 mm, verzinkt

Artikel-Nr.	Artikeltext	VE
251 662	Schutzplankenhalter für Sigmastäbe	1
68 721 002	mit Abstand für Megarail/Superrail	1
68 721 008	Batteriehalter für Schutzplanke	1



3



## Verkehrszeichensteckverbinder 3

inkl. Sicherungsstift

Artikel-Nr.	Artikeltext	VE
68 723 002	für Dreiecke SL 900 mm	1
68 723 001	für Ronde 600 und Quadrat 600x600 mm	1
68 723 004	für Rechteck 330 x 600 mm	1
68 723 010	für Dreiecke SL 900 mm (Alform)	1
68 723 009	für Ø 600 & Quadrat 600 x 600 mm (Alform)	1
68 723 015	für Rechteck 330 x 600 mm (Alform)	1

4



## Klapp-Baken und Transportboxen 4

Artikel-Nr.	Artikeltext	VE
25 407 KSNRL	rechts-/linksweisend, RA 2	1
25 407 KSNRR	rechts-/rechtsweisend, RA 2	1
25 407 KSNL	linksweisend, RA 2	1
254 07 KSNR	rechtsweisend, RA 2	1
25 407 RL	rechts-/linksweisend, RA 2	1

2 5KC 760 Transportbox für 5 Klapp-Baken 1

25 771 KC Transportpalette für 20 Klapp-Baken 1

5



## Grabenbrücken 5

Artikel-Nr.	Artikeltext	VE
68 726 002	Grabenbrücke 2200 mm	1
68 726 003	Grabenbrücke 2700 mm	1



## Leitkegel, 2-teilig 6

BAST-Prüfung nach: TL-Leitkegel, entspricht StVO § 43 Abs. 3, Nr. 2

Artikel-Nr.	Artikeltext	VE
251 941	Höhe 500 mm, RA 1	1
251 941 B	Höhe 500 mm, RA 2	1
251 931	Höhe 750 mm, RA 1	1
251 931 B	Höhe 750 mm, RA 2	1



## Faltsignale / Faltdreiecke 7

Faltdreiecke mit stabilem Gestell aus verzinktem Stahl und schirmartigen Spannmechanismus, mit verschiedenen Standardtexten, Mittelfuß und leichtem Aluminium-Gestell

Artikel-Nr.	Artikeltext	VE
66 172 001	Warnfaltsignal PVC SL 700 mm tagesleuchtend	1
66 172 002	Warnfaltsignal PVC SL 900 mm tagesleuchtend	1
66 172 003	Warnfaltsignal PVC SL 900 mm reflektierend	1
66 172 004	Warnfaltsignal PVC SL 700 mm reflektierend	1



## Folienabspermband Super 8

extrem reißfest, rot / weiß

Artikel-Nr.	Artikeltext	VE
6 614 034	Rolle á 500m, Breite 80 mm	1

## AUSKREUZVORRICHTUNGEN

### Auskreuzvorrichtung für flache Verkehrszeichen

bestehend aus zwei Alu-Leisten, mittig verschraubt, inkl. 4x Klemmschelle Typ D rot

Artikel-Nr.	Artikeltext	VE
6 614 041	Größe 600 mm, RA 2, 600 x 50 x 2 mm	1
6 614 045	Größe 750 mm, RA 2, 750 x 50 x 2 mm	1

### Auskreuzvorrichtung für Alform-Schilder

bestehend aus zwei Alu-Leisten, mittig verschraubt, inkl. 4x Klemmschelle Typ D rot

Artikel-Nr.	Artikeltext	VE
6 614 022	Größe 600 mm, RA 2, 600 x 50 x 2 mm	1
6 614 046	Größe 750 mm, RA 2, 750 x 50 x 2 mm	1

Ansicht Vorderseite



Ansicht Rückseite



# KOMMUNALBEDARF



Hier finden Sie einen kleinen Auszug aus unserem Sortiment Abfallbehälter und Ascher. Für weitere Behälter besuchen Sie gerne unseren Internetauftritt oder fragen Sie uns. Weitere Farben bieten wir Ihnen gerne auf Anfrage an.

## Modell SINOPE

Der Topseller in Deutschland ist formschön, zweckmäßig und praktisch zugleich. Abfallbehälter aus Stahlblech feuerverzinkt. Entleerung erfolgt durch Öffnen der Bodenklappe. Die kleine Einwurfföffnung verhindert das Befüllen mit sperrigem Abfall. Farbgestaltung (Pulverbeschichtung) nach RAL Farben.

Füllvolumen: 45 l, Entleerung: Bodenklappe, Gewicht: 8,5 kg

Art.-Nr.	Ausführung
66 271 001	Feuerverzinkt
66 271 002	Feuerverzinkt und pulverbeschichtet nach RAL
66 271 003	Feuerverzinkt mit Ascherschacht
66 271 004	Feuerverzinkt und pulverbeschichtet mit Ascherschacht
66 271 006	Feuerverzinkt und pulverbeschichtet mit Verschlussklappe



Ascherschacht



## Modell DEIMOS

Füllvolumen: 50 l, Entleerung: Bodenklappe, Gewicht: 9,5 kg

Art.-Nr.	Ausführung
66 271 016	Feuerverzinkt
66 271 017	Feuerverzinkt und pulverbeschichtet nach RAL
66 271 018	Feuerverzinkt mit Ascher
66 271 019	Feuerverzinkt und pulverbeschichtet mit Ascher



## Modell PANDORA

Füllvolumen: 70 l, Entleerung: Bodenklappe, Gewicht: 16 kg

Art.-Nr.	Ausführung
66 271 021	Feuerverzinkt und pulverbeschichtet



## Mülleimerschellen

Rohrschelle für Abfallbehälter, verzinkt, angeschweißtes U-Profil mit 2x M8x25 + Mutter, 1x M6x80 + Mutter + 2x 3D U-Scheibe verzinkt

Art.-Nr.	Ø in mm
68 639 013	60 mm
68 639 076 007	76 mm



## Wandascher ZIGA

Füllvolumen: 1 l, Gewicht: 3,3 kg

Art.-Nr.	Ausführung
66 271 021	Feuerverzinkt und pulverbeschichtet



Weitere Farben nach RAL bieten wir Ihnen gerne auf Anfrage an.



## Tütenspender BALTO

Art.-Nr.	Ausführung
66 272 002	Pulverbeschichtet in RAL, Fassungsvermögen: 700 Beutel
66 272 003	Ersatzbeutel, Karton á 5.000 St (je Block 50 St)

Weitere Farben nach RAL bieten wir Ihnen gerne auf Anfrage an.



## Tütenspender PLUTO

Art.-Nr.	Ausführung
66 272 030	Pulverbeschichtet in RAL, Fassungsvermögen: 650 Beutel



## Streugutbehälter

Die Nutzungsdauer von GFK-Streugutbehältern beträgt weit über 20 Jahre. Es hat sich gezeigt, dass der Werkstoff GFK Wind und Wetter dauerhaft standhält und die Witterung und das Salz dem Werkstoff nichts anhaben können.

Vom steigenden Vandalismus in den Städten, Schulen und an öffentlichen Plätzen sind auch Streugutbehälter betroffen. Durch besonders schlagzähes Material und eine erhöhte Wandstärke erfüllt unser Vandalismusdeckel somit wichtige Anforderungen bei der Aufstellung an öffentlichen Plätzen wie Bahnhöfe, Bushaltestellen, Schulen, etc.

## Vorteile

- Behälter und Deckel aus glasfaserverstärktem Kunststoff, GFK
- GFK Behälter sind absolut korrosions- und witterungsbeständig
- Federverschluss aus Edelstahl, selbstschließend
- einfaches Öffnen von außen und innen
- einfache, sichere Handhabung
- platz- und zeitsparendes Ein- und Auslagern (stapelbar)
- 20 Jahre Nutzungsdauer, 10 Jahre Garantie

### Vandalismusdeckel

zur Nachrüstung vorhandener Streugutbehälter

Ausführung für Größe	Artikel-Nr.
Deckel orange für 550 l und 700 l	6 626 014



**10 Jahre Garantie!**

Inhalt Liter	Maße in mm (L x B x H)	mit & ohne Entnahme- öffnung	Gewicht ca. kg	Behälter grau Deckel orange Artikel-Nr.	Behälter grün Deckel orange Artikel-Nr.
550	1340 x 990 x 780	ohne	26	6 626 001	6 626 003
		mit	28	6 626 002	6 626 004
700	1340 x 990 x 960	ohne	30	6 626 005	6 626 007
		mit	32	6 626 006	6 626 008
1100	1630 x 1210 x 1010	ohne	50	6 626 009	6 626 011
		mit	52	6 626 010	6 626 012

Weitere Farben, Größen und Streugutbehälter auf Anfrage.

## Eingrab-Leitpfosten, 1600 mm lang (Wandstärke 3mm)



Leitpfostenhülle		Aussteifung		Reflektoren doppelseitig, Kunststoff	
Länge	Stärke	Art	Länge	weiß	gelb
1,60 m	3 mm	ohne	ohne	663 110 002	663 110 001
		Rohrkern	1,00 m	663 113 004	663 113 003
		Profilkern	1,60 m	663 112 006	663 112 005

Weitere Ausführungen auf Anfrage.

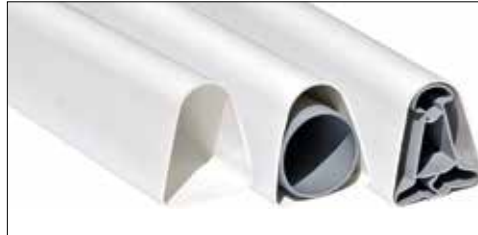

### Aussteifung

- ohne Aussteifung
- Aussteifung Rohrkern
- Aussteifung Profilkern (Standard)

## Sockelleitpfosten, 1200 mm lang (Wandstärke 3mm)

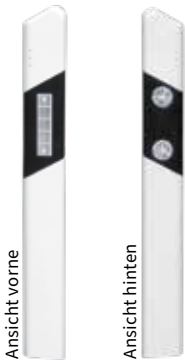

Leitpfostenhülle		Aussteifung		Reflektoren doppelseitig, Kunststoff	
Länge	Stärke	Art	Länge	weiß	gelb
1,20 m	3 mm	ohne	ohne	663 210 002	663 210 001
		Rohrkern	0,50 m	663 214 004	663 214 003
			0,75 m	663 215 006	663 215 005
		Profilkern	0,75 m	663 212 008	663 212 007
			1,00 m	663 213 010	663 213 009

Weitere Ausführungen auf Anfrage.

## Sockel für Sockelleitpfosten



Bezeichnung	Abmessung	Gewicht	Artikel-Nr.
Kunststoffeingrabsockel	Ø 250 x 300 mm	0,55 kg	6 638 002
Metallsockel T-Eisen	500 mm lang	1,65 kg	6 638 001

## Schutzplanken-Leitpfosten, 550 mm lang



Artikel	Ausführung	Artikel-Nr.
Aufsatzleitpfosten	Tempergusshalterung für alle Schutzplanken-Typen ESP, DSP, EDSP, DDSP, Super-Rail; Reflektor weiß	auf Anfrage
Aufsatzleitpfosten	Tempergusshalterung für alle Schutzplanken-Typen ESP, DSP, EDSP, DDSP, Super-Rail; Reflektor gelb	auf Anfrage
Halterung mit Schraubenbrücke	Befestigung Hülle	auf Anfrage

Weitere Ausführungen (bspw. mit Klemmhalterung, Schraubhalterung, etc.) auf Anfrage.

## Abscher- und Steh-Auf-Leitpfosten, 1050 mm lang, ohne Bodenteil



Leitpfosten-Typ	Leitpfostenhülle		Aussteifung		Reflektoren doppelseitig	
	Länge	Stärke	Art	Länge	weiß	gelb
Keil / Abreißlasche (Halteblech)	1,05 m	3 mm	ohne	ohne	663 310 002	663 310 001
			Rohrkern	0,75 m	663 312 004	663 312 003
			Profilkern	0,75 m	663 311 006	663 311 005
zum Aufkippen	1,05 m	3 mm	ohne	ohne	663 320 002	663 320 001
			Rohrkern	0,75 m	663 322 004	663 322 003
			Profilkern	0,75 m	663 321 006	663 321 005
zum Aufschlagen	1,05 m	3 mm	ohne	ohne	663 330 002	663 330 001
			Rohrkern	0,75 m	663 332 004	663 332 003
			Profilkern	0,75 m	663 331 006	663 331 005
Steh-Auf	1,05 m	3 mm	Profilkern mit Steh-Auf-Feder		663 343 002	663 343 001

Artikel	Artikel-Nr.
Universal-Bodenteil (Keil / Abreißlasche), verzinkt	6 638 030
Rundrohr-Bodenteil (Keil / Abreißlasche / Halteblech), verzinkt	6 638 032
Bodenteil zum Aufdübeln, verzinkt (ohne Schrauben)	6 638 031

Weitere Ausführungen auf Anfrage.

## Reflektoren und Zubehör für Leitpfosten

Wildwarnreflektor

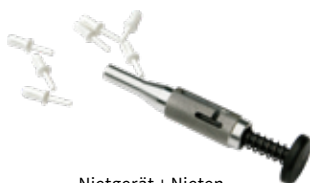

Nietgerät + Nieten

Langreflektor und Rundreflektor, weiß



Langreflektor und Rundreflektor, gelb

Artikel	Ausführung	Artikel-Nr.
Set: Mehrkammer-Reflektoren weiß	2x Ø 60 mm, 1x 40 x 180 mm	6 638 009
Mehr-kammer-Reflektor weiß	40 x 180 mm	6 638 011
Mehr-kammer-Reflektor weiß	Ø 60 mm	6 638 013
Clip-in-Reflektor weiß	40 x 180 mm	6 638 015
Clip-in-Reflektor weiß	Ø 60 mm	6 638 017
Glasperlen-Reflektor weiß	40 x 180 mm	6 638 019
Glasperlen-Reflektor weiß	Ø 60 mm	6 638 020
Set: Mehrkammer-Reflektoren gelb	2x Ø 60 mm, 1x 40 x 180 mm	6 638 010
Mehr-kammer-Reflektor gelb	40 x 180 mm	6 638 012
Mehr-kammer-Reflektor gelb	Ø 60 mm	6 638 014
Clip-in-Reflektor gelb	40 x 180 mm	6 638 016
Clip-in-Reflektor gelb	Ø 60 mm	6 638 018
Glasperlen-Reflektor gelb	40 x 180 mm	6 638 021
Glasperlen-Reflektor gelb	Ø 60 mm	6 638 022
Kunststoffspreizniete weiß	4 Stück	6 638 033
Nietgerät für Reflektoren		6 638 004
General Wildwarnreflektor blau	nachträglicher Anbau	6 638 005
Gras-Stopp-Platte	Ø 500 mm	6 638 007

## Verkehrsspiegel TM



eckige Ausführung



Rückseite: 4-Punkt-Kugelgelenkhalterung



Der TM Spiegel ist sehr gut geeignet um die Sicherheit im Straßenverkehr, in Hoch- und Tiefgaragen, auf privaten Fahrwegen, in Einkaufszentren, usw. ... zu erhöhen. Das besondere an diesem Spiegel sind die Reflektoren, die sich auf dem Rahmen befinden und den Bestimmungen der Verkehrsbehörden entsprechen. Somit wird eine erhöhte Verkehrssicherheit gewährleistet, besonders bei schlechter Witterung und Dunkelheit.

Der Spiegel ist in zwei unterschiedlichen Materialien erhältlich: Schlagfestes Acryl oder unzerstörbares Polykarbonat. Aufgrund des robusten Polykarbonats ist er für die Außenanwendung, besonders in Vandalismus gefährdeten Bereichen geeignet. Die mitgelieferte Vierpunkt-Kugelgelenk-Halterung ermöglicht eine optimale und ganz exakte Positionierung des Spiegels.

Der TM Verkehrsspiegel kann sowohl an Wänden, als auch an Pfosten (Ø 50 - 85 mm) befestigt werden.

Artikel	Ausführung	Artikel-Nr.
Spiegel, rund	Acryl, rund Ø 600 mm	6 625 007
Spiegel, rund	Acryl, rund Ø 800 mm	6 625 008
Verkehrsspiegel	Acryl, 400 x 600 mm	6 625 003
Verkehrsspiegel	Acryl, 600 x 800 mm	6 625 004
Verkehrsspiegel	Acryl, 800 x 1000 mm	6 625 006

Artikel	Ausführung	Artikel-Nr.
Spiegel, rund	Polykarbonat, rund Ø 600 mm	6 625 015
Spiegel, rund	Polykarbonat, rund Ø 800 mm	6 625 016
Verkehrsspiegel	Polykarbonat, 400 x 600 mm	6 625 009
Verkehrsspiegel	Polykarbonat, 600 x 800 mm	6 625 010
Verkehrsspiegel	Polykarbonat, 800 x 1000 mm	6 625 011

## TM-B INOX - Eisfreier Verkehrsspiegel

### Beschlags- und vereisungsfreie Spiegel

Herkömmliche Verkehrsspiegel beschlagen oder vereisen bei großen Temperaturunterschieden, hoher Luftfeuchtigkeit und Minusgraden. Unsere Verkehrsspiegel sind beschlags- und vereisungsfrei. Sie benötigen keine elektrische Heizung. Die ideale Lösung für Gefahrenstellen im Freiland, an Gebäudefassaden und überall, wo kein Stromanschluss möglich ist.



eckige Ausführung

Artikel	Ausführung	Artikel-Nr.
Spiegel, rund	Inox, rund Ø 600 mm	6 625 018
Spiegel, rund	Inox, rund Ø 800 mm	6 625 020
Verkehrsspiegel	Inox, 400 x 600 mm	6 625 017
Verkehrsspiegel	Inox, 600 x 800 mm	6 625 019

Legende:	4-Punkt Kugelgelenkhalterung	Windlastzertifiziert bis Stärke 12	5 Jahre Garantie	TÜV-zertifiziert

#### Beobachterabstand:

Spiegel Ø 500 mm:	5 - 7 m	Spiegel 400 x 600 mm:	9 - 15 m
Spiegel Ø 600 mm:	9 - 15 m	Spiegel 600 x 800 mm:	15 - 22 m
Spiegel Ø 800 mm:	15 - 22 m	Spiegel 800 x 1000 mm:	22 - 27 m



## Verkehrsspiegel TM-H mit Heizelement



Der TM-H Spiegel ist beschlag- und vereisungsfrei. Das besondere des TM-H ist die eingebaute Heizung, die das Beschlagen oder Gefrieren des Spiegels verhindert. Das Heizelement ist direkt auf der Rückseite der Spiegelfläche montiert. Die auffälligen Reflektoren befinden sich auf dem weißen Rahmen und gewährleisten auch bei schlechter Witterung und Dunkelheit eine erhöhte Verkehrssicherheit. Der TM-H Spiegel entspricht den Bestimmungen der Verkehrsbehörde.

Der Spiegel ist in zwei unterschiedlichen Materialien erhältlich: Schlagfestes Acryl oder unzerstörbares Polycarbonat. Aufgrund des robusten Polycarbonats ist er für die Außenanwendung, besonders in Vandalismus gefährdeten Bereichen geeignet. Die mitgelieferte Vierpunkt-Kugelgelenk-Halterung ermöglicht eine optimale und ganz exakte Positionierung des Spiegels. Der TM Spiegel kann sowohl an Wänden, als auch an Rohrfposten (Ø 50-85 mm) befestigt werden.



Elektrischer Kasten



Artikel	Ausführung	Artikel-Nr.
Verkehrsspiegel	Acryl, 400 x 600 mm, mit Heizelement	6 625 001
Verkehrsspiegel	Acryl, 600 x 800 mm, mit Heizelement	6 625 002
Verkehrsspiegel	Acryl, 800 x 1000 mm, mit Heizelement	6 625 021

Artikel	Ausführung	Artikel-Nr.
Verkehrsspiegel	Polykarbonat, 400 x 600 mm, mit Heiz.	6 625 023
Verkehrsspiegel	Polykarbonat, 600 x 800 mm, mit Heiz.	6 625 024
Verkehrsspiegel	Polykarbonat, 800 x 1000 mm, mit Heiz.	6 625 022

## Verkehrsspiegel TRIXI

Mit unserem TRIXI-Spiegel gehören Unfälle an Kreuzungen durch sich im toten Winkel befindliche Fahrradfahrer der Vergangenheit an.

Der TRIXI-Spiegel hilft somit, effektiv Menschenleben zu retten und Unfälle zu verhindern. Der Spiegel ist auch mit Heizung lieferbar.



Sichtbarkeit des Radfahrers



Rückseite mit Standardhalterung



Artikel	Ausführung	Artikel-Nr.
Spiegel Trixi	Acryl, rund Ø 350 mm	6 625 025
Spiegel Trixi	Acryl, rund Ø 500 mm	6 625 026
Spiegel Trixi	Acryl, rund Ø 500 mm, mit Thermostat	6 625 027



### Beobachterabstand:

Spiegel Ø 500 mm:	5 - 7 m	Spiegel 400 x 600 mm:	9 - 15 m
Spiegel Ø 600 mm:	9 - 15 m	Spiegel 600 x 800 mm:	15 - 22 m
Spiegel Ø 800 mm:	15 - 22 m	Spiegel 800 x 1000 mm:	22 - 27 m

Legende:



4-Punkt Kugelgelenkhalterung



Windlastzertifiziert bis Stärke 12



5 Jahre Garantie



TÜV-zertifiziert

## Absperrpfosten

Unsere Absperrpfosten sind grundsätzlich verzinkt, weiß beschichtet und mit rot reflektierenden Ringen versehen. Sonderanfertigungen sind auf Anfrage möglich.

**Absperrpfosten**  
ortsfest zum Einbetonieren

- Ø 60 / 76 mm
- Länge 1500 mm
- (Länge 1000 mm über Flur)
- inkl. Erdanker

Artikel-Nr.	Größe
66 211 060 102	Ø 60 mm
66 211 076 102	Ø 76 mm

**Absperrpfosten**  
herausnehmbar

- Ø 60 / 76 mm
- Länge 1000 mm ü.F.
- mit Bodenhülse (beim Austausch kann die vorhandene Bodenhülse verwendet werden)
- Dreikantschloss

Artikel-Nr.	Größe
66 211 060 312	Ø 60 mm
66 211 076 312	Ø 76 mm

**Absperrpfosten**  
klappbar & herausnehmbar

- 70 x 70 mm
- Länge 1000 mm ü.F.
- mit Bodenhülse (beim Austausch kann die vorhandene Bodenhülse verwendet werden)

Artikel-Nr.	Schloß
66 211 070 422	mit Zyl.-schloß
66 211 070 412	mit 3-Kantschloß

**Absperrpfosten**  
ortsfest zum Einbetonieren

- 70 x 70 mm
- Länge 1500 mm
- (Länge 1000 mm über Flur)
- inkl. Erdanker

Artikel-Nr.	Größe
66 211 070 102	70x70 mm

**Absperrpfosten**  
herausnehmbar

- 70 x 70 mm
- Länge 1000 mm ü.F.
- mit Bodenhülse (beim Austausch kann die vorhandene Bodenhülse verwendet werden)
- Dreikantschloss

Artikel-Nr.	Größe
66 211 070 312	70x70 mm

**Absperrpfosten**  
klappbar

- 70 x 70 mm
- Länge 1000 mm ü.F.
- mit Bodenplatte zum Aufdübeln

Artikel-Nr.	Schloß
66 211 070 522	mit Zyl.-schloß
66 211 070 512	mit 3-Kantschloß

## Zubehör für Absperrpfosten

Artikel-Nr.	Abbildung	Beschreibung
66 213 004		Abdeckkappe für Bodenhülse (Absperpfosten), Ø 60 mm
66 213 005		Abdeckkappe für Bodenhülse (Absperpfosten), Ø 76 mm
66 213 006		Abdeckkappe für Bodenhülse (Absperpfosten), 70 x 70 mm
66 213 002		Dreikantschlüssel M12 rund
66 213 003		Dreikantschlüssel M12 flach
66 213 001		Kettenöse für Absperrpfosten
66 213 007		Absperrkette Stahl, 6 mm (10 m)
66 213 008		Absperrkette Kunststoff, 6 mm (50 m)
66 213 011		Verbindungsglied Stahl, 6 mm, rot
66 213 012		Verbindungsglied Stahl, 6 mm, weiß
66 213 009		Verbindungsglied Kunststoff, 6mm, rot
66 213 010		Verbindungsglied Kunststoff, 6 mm, weiß

## Flexi-Poller

überfahrbar, Ø 80 mm, ohne Schrauben und Dübel

Artikel-Nr.	Farbe	Ausführung	Länge in mm
662 207 505	orange	3 weiße Reflexstreifen	750 mm
662 207 507	schwarz	3 weiße Reflexstreifen	750 mm
662 210 004	gelb	3 weiße Reflexstreifen	1000 mm
662 210 005	orange	3 weiße Reflexstreifen	1000 mm
662 210 006	weiß	3 rote Reflexstreifen	1000 mm
662 210 007	schwarz	3 weiße Reflexstreifen	1000 mm

## Befestigungsset für Flexi-Poller

Artikel-Nr.	Inhalt
6 622 001	3 Schrauben, 3 Dübel

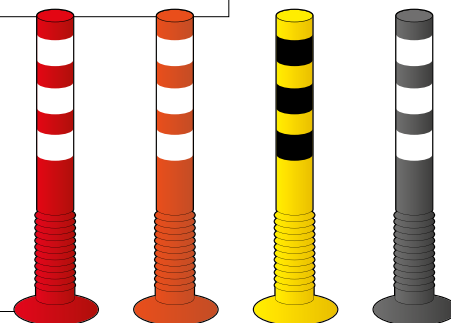

## Absperrbügel Ø 48 mm

zum Einbetonieren, ohne Knieleiste

Artikel-Nr.	Breite x Höhe in mm	Ausführung
662 310 480 205 121	1000 x 1200 mm	verzinkt
662 310 480 210 121	1200 x 1200 mm	verzinkt
662 310 480 305 121	1000 x 1400 mm	verzinkt
662 310 480 305 126	1000 x 1400 mm	weiß/rot
662 310 480 306 121	1500 x 1400 mm	verzinkt
662 310 480 306 126	1500 x 1400 mm	weiß/rot
662 310 480 307 121	2000 x 1400 mm	verzinkt
662 310 480 307 126	2000 x 1400 mm	weiß/rot

mit Knieleiste

Artikel-Nr.	Breite x Höhe in mm	Ausführung
662 310 480 205 111	1000 x 1200 mm	verzinkt
662 310 480 205 116	1000 x 1200 mm	weiß/rot
662 310 480 305 111	1000 x 1400 mm	verzinkt
662 310 480 305 116	1000 x 1400 mm	weiß/rot
662 310 480 306 111	1500 x 1400 mm	verzinkt
662 310 480 306 116	1500 x 1400 mm	weiß/rot
662 310 480 307 111	2000 x 1400 mm	verzinkt
662 310 480 307 116	2000 x 1400 mm	weiß/rot

## Absperrbügel Ø 60 mm

zum Einbetonieren, ohne Knieleiste

Artikel-Nr.	Breite x Höhe in mm	Ausführung
662 310 600 305 121	1000 x 1400 mm	verzinkt
662 310 600 305 126	1000 x 1400 mm	weiß/rot
662 310 600 306 121	1500 x 1400 mm	verzinkt
662 310 600 306 126	1500 x 1400 mm	weiß/rot
662 310 600 307 121	2000 x 1400 mm	verzinkt
662 310 600 307 126	2000 x 1400 mm	weiß/rot

mit Knieleiste

Artikel-Nr.	Breite x Höhe in mm	Ausführung
662 310 600 305 111	1000 x 1400 mm	verzinkt
662 310 600 305 116	1000 x 1400 mm	weiß/rot
662 310 600 306 111	1500 x 1400 mm	verzinkt
662 310 600 306 116	1500 x 1400 mm	weiß/rot
662 310 600 307 111	2000 x 1400 mm	verzinkt
662 310 600 307 116	2000 x 1400 mm	weiß/rot

Weitere Maße auf Anfrage.



verzinkt, ohne Knieleiste



verzinkt, mit Knieleiste

## Edelstahlbügel

zum Einbetonnieren, aus Edelstahl

Artikel-Nr.	Ø	Breite x Höhe in mm	Knieleiste
662 310 480 205 120	48 mm	1000 x 1200 mm	Ohne
662 310 600 205 120	60 mm	1000 x 1200 mm	Ohne
662 310 480 306 110	48 mm	1500 x 1200 mm	Mit
662 320 480 201 120	48 mm	300 x 1200 mm	Ohne

## Baumschutzbügel

Ø 60 mm, 800 x 1450 mm (BxH), mit Erdankerbohrung

Artikel-Nr.	Ausführung
662 330 601	verzinkt
662 330 606	weiß beschichtet, rote Reflexstreifen

## Hydrantenschutzbügel

SL 1020 mm, Ø 48 mm Rohr; Standrohe 1500 mm

Artikel-Nr.	Ausführung
6 629 006	weiß beschichtet, rote Reflexstreifen

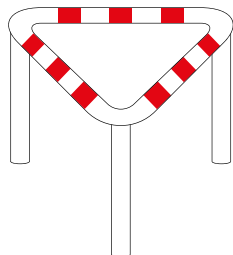

## Parkbügel

klappbar zum Aufdübeln, 800 x 600 mm (BxH), weiß beschichtet, rote Reflexstreifen

Artikel-Nr.	Ausführung
6 623 406 005 161	mit Dreikantschloss
6 623 406 005 261	mit Zylinderschloss
66 239 001	<i>Aufpreis: Bügel klappbar und herausnehmbar, mit Bodenhülse</i>



## Sperrbügel

herausnehmbar, 800 x 1000 mm (BxH)

Artikel-Nr.	Ausführung
6 623 410 003 161	weiß beschichtet, rote Reflexstreifen, mit Bodenhülse und Dreikantschloss
6 623 410 003 311	verzinkt, mit Bodenhülse und Halbzyinderschloss
6 623 410 003 361	weiß beschichtet, rote Reflexstreifen, mit Bodenhülse und Halbzyinderschloss

## Eckschutzbügel

zum Einbetonnieren, Ø 60 mm, Schenkel 500 mm gelb beschichtet, schwarze Reflexstreifen

Artikel-Nr.	Höhe
66 235 060 011 113	1000 mm
66 235 060 041 113	1300 mm

Viele weitere Artikel finden Sie auf unserer Internetseite oder fragen Sie uns. Wir helfen gerne weiter.



## Wegesperre Ø 60 mm

drehbar mit Dreikantschloss, ohne Knieleiste

Artikel-Nr.	Breite x Höhe in mm	Ausführung
662 430 600 305 621	1000 x 1400 mm	verzinkt
662 430 600 305 626	1000 x 1400 mm	weiß/rot
662 430 600 306 621	1500 x 1400 mm	verzinkt
662 430 600 306 626	1500 x 1400 mm	weiß/rot
662 430 600 307 621	2000 x 1400 mm	verzinkt
662 430 600 307 626	2000 x 1400 mm	weiß/rot

mit Knieleiste

Artikel-Nr.	Breite x Höhe in mm	Ausführung
662 430 600 305 611	1000 x 1400 mm	verzinkt
662 430 600 305 616	1000 x 1400 mm	weiß/rot
662 430 600 306 611	1500 x 1400 mm	verzinkt
662 430 600 306 616	1500 x 1400 mm	weiß/rot
662 430 600 307 611	2000 x 1400 mm	verzinkt
662 430 600 307 616	2000 x 1400 mm	weiß/rot

## Wegesperre 70 x 70 mm

zum Einbetonieren, ohne Knieleiste

Artikel-Nr.	Breite x Höhe in mm	Ausführung
662 430 700 305 121	1000 x 1400 mm	verzinkt
662 430 700 305 126	1000 x 1400 mm	weiß/rot
662 430 700 306 121	1500 x 1400 mm	verzinkt
662 430 700 306 126	1500 x 1400 mm	weiß/rot
662 430 700 307 121	2000 x 1400 mm	verzinkt
662 430 700 307 126	2000 x 1400 mm	weiß/rot

mit Knieleiste

Artikel-Nr.	Breite x Höhe in mm	Ausführung
662 430 700 305 111	1000 x 1400 mm	verzinkt
662 430 700 305 116	1000 x 1400 mm	weiß/rot
662 430 700 306 111	1500 x 1400 mm	verzinkt
662 430 700 306 116	1500 x 1400 mm	weiß/rot
662 430 700 307 111	2000 x 1400 mm	verzinkt
662 430 700 307 116	2000 x 1400 mm	weiß/rot

drehbar mit Dreikantschloss, ohne Knieleiste

Artikel-Nr.	Breite x Höhe in mm	Ausführung
662 430 700 305 621	1000 x 1400 mm	verzinkt
662 430 700 305 626	1000 x 1400 mm	weiß/rot
662 430 700 306 621	1500 x 1400 mm	verzinkt
662 430 700 306 626	1500 x 1400 mm	weiß/rot
662 430 700 307 621	2000 x 1400 mm	verzinkt
662 430 700 307 626	2000 x 1400 mm	weiß/rot

mit Knieleiste

Artikel-Nr.	Breite x Höhe in mm	Ausführung
662 430 700 305 611	1000 x 1400 mm	verzinkt
662 430 700 305 616	1000 x 1400 mm	weiß/rot
662 430 700 306 611	1500 x 1400 mm	verzinkt
662 430 700 306 616	1500 x 1400 mm	weiß/rot
662 430 700 307 611	2000 x 1400 mm	verzinkt
662 430 700 307 616	2000 x 1400 mm	weiß/rot

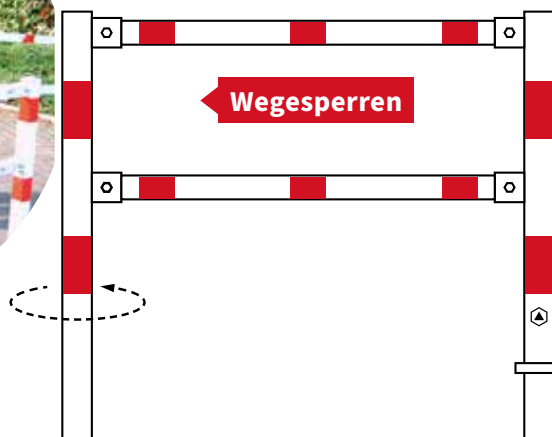



**▶ Wir unterstützen Sie dabei,  
Sicherheit sichtbar zu machen!**



# Ihre Notizen

A large rectangular area filled with a grid of small, light gray dotted lines, intended for writing notes. The grid is composed of approximately 30 columns and 40 rows of dots.



Ab sofort gelten folgende Verkaufs-, Liefer- und Zahlungsbedingungen.  
Alle bisherigen Verkaufs-, Liefer- und Zahlungsbedingungen verlieren hiermit Ihre Gültigkeit.

1. Allgemeine Bestimmungen
- 1.1. Die nachfolgenden Bedingungen gelten ausschließlich und sind wesentlicher Bestandteil unserer Vertragsangebote und Kaufverträge. Bedingungen des Kunden erkennen wir nicht an, auch wenn wir ihnen nicht ausdrücklich widersprechen, es sei denn, wir hätten ausdrücklich und schriftlich ihrer Geltung zugestimmt. Unsere Bedingungen gelten auch dann ausschließlich, wenn wir in Kenntnis entgegenstehender oder von unseren Bedingungen abweichender Bedingungen des Käufers die Lieferung an den Käufer vorbehaltlos ausführen.
- 1.2. Unsere Bedingungen gelten auch für alle zukünftigen Geschäfte mit dem Käufer, auch wenn nicht nochmals ausdrücklich auf sie verwiesen wird.
- 1.3. Mit Ausnahme der Geschäftsführer, Prokuristen und Generalhandlungsbevollmächtigten sind die Mitarbeiter unseres Hauses nicht befugt, von diesen Bedingungen oder unseren Leistungsbeschreibungen abweichende Vereinbarungen zu treffen.
2. Angebot und Vertragsschluss
- 2.1. Unsere Angebote sind stets freibleibend und unverbindlich. Ein Vertrag kommt erst zustande, wenn wir die Bestellung des Käufers schriftlich bestätigen oder die Ware liefern.
- 2.2. Mündliche und telefonische Vereinbarungen bedürfen zu ihrer Rechtsgültigkeit unserer schriftlichen Bestätigung. Das Gleiche gilt für Ergänzungen, Abänderungen oder Nebenabreden.
- 2.3. Zeichnungen, Abbildungen, Maße, Gewichte oder sonstige Leistungsdaten sind nur verbindlich, wenn dies ausdrücklich schriftlich vereinbart wird.
3. Preise und Zahlungsbedingungen
- 3.1. Unsere Preise gelten, sofern nichts anderes vereinbart ist, unverändert ab Lager oder Werk, ausschließlich Verpackung und zuzüglich der jeweils geltenden gesetzlichen Mehrwertsteuer.
- 3.2. In Prospekten, Anzeigen, Preislisten und Katalogen enthaltene Angaben sind nur annähernd maßgebend, soweit sie nicht ausdrücklich als verbindlich bezeichnet worden sind.
- 3.3. Wir sind stets bemüht, die von uns genannten Preise einzuhalten. Bei nicht vorhersehbaren, außergewöhnlichen Umständen, wie Preiserhöhungen seitens der Hersteller und Währungsschwankungen, behalten wir uns das Recht vor, die Preiserhöhung an den Käufer weiterzugeben. Übersteigt die Preiserhöhung den angegebenen Kaufpreis um mehr als 10%, hat der Käufer das Recht, von dem Kaufvertrag zurückzutreten.
- 3.4. Unsere Rechnungen sind innerhalb von 10 Tagen nach Rechnungsdatum zur Zahlung fällig.
- 3.5. Wir sind berechtigt, ohne Angabe von Gründen die Lieferung von einer Zahlung um Zug abhängig zu machen. Wird für uns nach Abschluss des Vertrags erkennbar, dass unser Anspruch auf die Gegenleistung durch mangelnde Leistungsfähigkeit des Käufers gefährdet ist, sind wir berechtigt, Vorkasse oder Sicherheitleistung zu verlangen. Gleiches gilt, wenn der Käufer in Annahmeverzug gerät oder bereits gegen vereinbarte Zahlungsbedingungen verstoßen hat.
- 3.6. Wir behalten uns die Ablehnung von Schecks oder Wechseln ausdrücklich vor. Die Annahme erfolgt stets erfüllungshalber. Diskont- und Wechselspesen gehen zu Lasten des Käufers und sind sofort fällig.
- 3.7. Gerät der Käufer in Zahlungsverzug, sind wir berechtigt, Verzugszinsen in Höhe von 7 % über dem jeweiligen Basiszinssatz gemäß BGB § 247 zu verlangen. Der Käufer ist berechtigt, uns nachzuweisen, dass uns infolge des Verzugs kein oder ein wesentlich geringerer Schaden entstanden ist. Die Geltendmachung eines höheren Schadens bleibt vorbehalten.
- 3.8. Für jede Mahnung nach Fälligkeit der Forderung werden zusätzlich EURO 5,00 in Rechnung gestellt. Im Verzugsfall werden etwaige Stundungsvereinbarungen und eingeräumte Zahlungsziele hinfällig.
4. Lieferung
- 4.1. Die Lieferung erfolgt durch Versand. Wir bestimmen das Versandunternehmen bzw. den Spediteur.
- 4.2. Wir sind um schnellstmögliche Lieferung und Einhaltung von Lieferfristen oder Terminen bemüht. Die von uns gegenüber Kaufleuten genannten Termine und Fristen sind unverbindlich, sofern nicht ausdrücklich schriftlich etwas anderes vereinbart wurde.
- 4.3. Wir sind zu Teillieferungen und Teilleistungen in zumutbarem Umfang jederzeit berechtigt.
- 4.4. Soweit die Käufer nicht Kaufleute sind, so können sie nach einer zu setzenden Nachfrist von sechs Wochen, die mit dem Eingang der Nachfristung bei uns beginnt, vom Vertrag zurücktreten oder Schadensersatz verlangen. Letzteres allerdings nur, wenn uns oder unserem Erfüllungsgehilfen Vorsatz oder grobe Fahrlässigkeit zur Last fällt. Die erweiterte Haftung gemäß § 287 BGB wird ausgeschlossen.
- 4.5. Gegenüber Kaufleuten gilt noch folgendes:
- 4.6. Die Lieferung erfolgt vorbehaltlich richtiger und rechtzeitiger Selbstbelieferung sowie der glücklichen Ankunft der Ware. Liefer- und Leistungsverzögerungen infolge höherer Gewalt oder ähnlichen nach Vertragsschluss entstehenden, von uns nicht zu beeinflussenden Umständen, wie zum Beispiel Arbeitskampf, behördliche Anordnungen, auch wenn sie bei unseren Lieferanten oder deren Unterlieferanten eintreten, haben wir nicht zu vertreten. In diesen Fällen verlängert sich die Lieferzeit um die Dauer der Behinderung zuzüglich einer angemessenen Anlaufzeit, längstens jedoch bis zu drei Monaten. Nach Ablauf dieser Frist sind beide Parteien berechtigt, insoweit vom Vertrag zurückzutreten. Das Gleiche gilt, wenn einer Partei durch die Verzögerung erhebliche Nachteile entstehen.
- 4.7. Sowohl Schadensersatzansprüche des Käufers wegen Verzug der Lieferung als auch Schadensersatzansprüche statt der Leistung sind in allen Fällen verzögert Lieferung, auch nach Ablauf einer uns gesetzten Frist zur Lieferung, ausgeschlossen. Das gilt nicht, soweit in Fällen des Vorsatzes, der groben Fahrlässigkeit oder wegen der Verletzung des Lebens, des Körpers oder der Gesundheit zwingend gehaftet wird. Vom Vertrag zurückzutreten kann der Käufer im Rahmen der gesetzlichen Bestimmungen nur, wenn wir die Verzögerung der Lieferung zu vertreten haben. Eine Änderung der Beweislast zum Nachteil des Käufers ist mit den vorstehenden Regelungen nicht verbunden.
5. Gefahrübergang
- 5.1. Lieferungen erfolgen nach unserer Wahl per Post, Bahn, Spedition oder eigenen Lkw.
- 5.2. Die Ware reist auf Gefahr und Rechnung des Käufers. Dies gilt auch für eventuelle Rücksendungen. Die Gefahr geht auf den Käufer über, sobald die Ware an das in den Transport ausführende Transportunternehmen oder den Spediteur übergeben wurde. Dies gilt auch dann, wenn Teillieferungen erfolgen oder wir noch andere Leistungen z.B. Versandkosten, Anfuhr und Aufstellung, übernommen haben. Erfolgt die Versendung auf Veranlassung des Käufers oder aus einem sonstigen Grund, der in der Sphäre des Käufers liegt, zu einem späteren als dem erstmaligen Liefertermin, geht die Gefahr mit der Meldung der Versandbereitschaft auf den Käufer über.
- 5.3. Auf Wunsch des Käufers werden wir die Sendung auf Kosten des Käufers gegen Diebstahl, Bruch-, Transport-, Feuer- und Wasserschäden sowie sonstige Risiken versichern.
6. Eigentumsvorbehalt
- 6.1. Wir behalten uns das Eigentum an der Kaufsache bis zur Zahlung aller bestehenden und zukünftig entstehenden Forderungen aus der Geschäftsverbindung vor. Soweit der Wert aller Sicherungsrechte, die uns zustehen, die Höhe aller gesicherten Ansprüche um mehr als 20 % übersteigt, werden wir auf Wunsch des Käufers einen Teil der entsprechenden Sicherungsrechte freigeben.
- 6.2. Der Käufer ist berechtigt, die Vorbehaltsware im Rahmen eines ordnungsgemäßen Geschäftsbetriebs zu verarbeiten und zu veräußern, solange er nicht in Verzug ist oder die Eröffnung eines Insolvenzverfahrens über sein Vermögen beantragt ist. Verpfändungen oder Sicherungsübereignungen sowie Forderungsabtretungen sind nur mit unserer vorherigen schriftlichen Zustimmung zulässig.
- 6.3. Wird die gelieferte Ware vom Käufer weiterverarbeitet, erlischt das vorbehaltene Eigentum an der Vorbehaltsware nicht. Die Verarbeitung oder Umwidmung erfolgt für uns als Hersteller, ohne dass hieraus Verpflichtungen für uns entstehen. Erfolgt eine Verarbeitung mit Ware, die im Eigentum des Käufers oder Dritter steht, so erwerben wir Miteigentum an der infolge Verarbeitung entstandenen Sache, und zwar im Verhältnis des Wertes der von uns gelieferten Sachen (Rechnungswert einschließlich Umsatzsteuer) zu den anderen verarbeiteten Gegenständen zur Zeit der Verarbeitung. Erfolgt die Verbindung oder Vermischung der Vorbehaltsware mit einer im Eigentum des Käufers stehenden Hauptsache, so wird bereits jetzt vereinbart, dass der Käufer uns hiermit wertanteilmäßig Miteigentum an der einheitlichen Sache überträgt. Der Käufer verwahrt unser Miteigentum unentgeltlich für uns. Bei Vermischung oder Verbindung der Vorbehaltsware mit anderen Sachen gilt Entsprechendes.
- 6.4. Für den Fall der Weiterveräußerung tritt der Käufer hiermit schon jetzt seine Forderung aus dem Weiterverkauf mit allen Nebenrechten zur Sicherung unserer Ansprüche an uns ab. Sind wir lediglich Miteigentümer der veräußerten Ware, beschränkt sich die Abtretung auf den unserem Miteigentumsanteil entsprechenden Forderungsanteil. Der Käufer ist bis auf Widerruf berechtigt, die an uns abgetretenen Forderungen aus dem Weiterverkauf auf seine Rechnung im eigenen Namen einzuziehen. Kommt der Käufer seinen vertraglichen Verpflichtungen nicht nach, insbesondere im Verzugsfall, sind wir berechtigt, die Einzugsermächtigung zu widerrufen. Auf unsere Aufforderung hat der Käufer uns die Schuldner der abgetretenen Forderung bekannt zu geben und uns alle erforderlichen Auskünfte und Unterlagen zu geben sowie die Abtretung gegenüber den Schuldnern anzuzeigen. Wir sind selbst jederzeit zur Offenlegung der Abtretung gegenüber den Schuldnern berechtigt.
- 6.5. Der Käufer ist verpflichtet, die in unserem (Mit-) Eigentum stehenden Waren auf seine Kosten sorgfältig zu verwahren, gegen Feuer- und Diebstahlsgefahr zu versichern und auf Verlangen den Abschluss der Versicherung nachzuweisen.
- 6.6. Zugriffe Dritter auf die Vorbehaltsware hat uns der Käufer unverzüglich nach bekannt werden mitzuteilen und uns alle für eine Intervention notwendigen Informationen und Unterlagen zu geben. Der Käufer haftet für die Kosten, die für die Aufhebung des Zugriffs, insbesondere durch Erhebung der Drittwiderspruchsklage, angefallen sind, soweit sie nicht von dem betreibenden Gläubiger erlangt werden können.
- 6.7. Bei vertragswidrigem Verhalten des Käufers, insbesondere bei Zahlungsverzug, sind wir zum Rücktritt und zur Rücknahme berechtigt. Der Käufer ist zur Herausgabe verpflichtet und hat die Kosten der Rücknahme zu tragen. Wir sind berechtigt, zurückgenommene Vorbehaltsware nach Androhung zu verkaufen. Der Verwertungserlös abzüglich angemessener Verwertungskosten wird auf die Verbindlichkeiten des Käufers angerechnet.
7. Werkzeuge und Vorrichtungen
- 7.1. Durch Vergütung von Kostenanteilen für Werkzeuge / Vorrichtungen / Lithos und Filmen erwirbt der Vertragspartner keinerlei Anrecht auf diese. Sie bleiben unser ausschließliches Eigentum und unterstehen unserer alleinigen Verwendung.
8. Zeichnungen, Muster, Modelle
- 8.1. Zeichnungen, Muster und Modelle dürfen nicht zum Zwecke der Vervielfältigung, Nachahmung oder Weitergabe verwendet werden.
9. Sachmängel
- 9.1. Wir sind verpflichtet, alle diejenigen Teile oder Leistungen nach unserer Wahl unentgeltlich nachzubessern, neu zu liefern oder zu erbringen, die innerhalb der Verjährungsfrist (Art. 9.7.) einen Sachmangel aufweisen, sofern dessen Ursache bereits im Zeitpunkt des Gefahrübergangs vorlag.
- 9.2. Mängelansprüche bestehen nicht bei einer nur unerheblichen Abweichung von der vereinbarten Beschaffenheit, bei nur unerheblicher Beeinträchtigung der Brauchbarkeit, bei natürlicher Abnutzung oder Schäden, die nach Gefährdung infolge fehlerhafter oder nachlässiger Behandlung, übermäßiger Beanspruchung, ungeeigneter Betriebsmittel, mangelhafter Bauarbeiten, ungeeigneten Baugrundes oder die aufgrund besonderer äußerer Einflüsse entstehen, die nach dem Vertrag nicht vorausgesetzt sind. Werden vom Käufer oder von Dritten unsachgemäß Änderungen oder Instandsetzungsarbeiten vorgenommen, so bestehen für diese und die daraus entstehenden Folgen ebenfalls keine Mängelansprüche.
- 9.3. Der Käufer hat Sachmängel unverzüglich uns gegenüber schriftlich zu rügen.
- 9.4. Uns ist zunächst die Gelegenheit zur Nacherfüllung innerhalb einer angemessenen Frist zu geben.
- 9.5. Ansprüche des Käufers wegen der zum Zweck der Nacherfüllung erforderlichen Aufwendungen, insbesondere Transport-, Wege-, Arbeits- und Materialkosten, sind ausgeschlossen, soweit die Aufwendungen sich erhöhen, weil der Gegenstand auf die Lieferung nachträglich an einen anderen Ort als die Niederlassung des Käufers verbracht worden ist, es sei denn, die Verbringung entspricht seinem bestimmungsgemäßen Gebrauch.
- 9.6. Schlägt die Nacherfüllung fehl, kann der Käufer – unbeschadet etwaiger Schadensersatzansprüche gemäß Art. 10 – vom Vertrag zurücktreten oder die Vergütung mindern. Weitergehende oder andere als die in Art. 10 geregelten Ansprüche des Käufers gegen und oder unsere Erfüllungsgehilfen wegen eines Sachmangels sind ausgeschlossen.
- 9.7. Sachmängelansprüche verjähren in 12 Monaten. Dies gilt nicht, soweit das Gesetz gemäß § 438 Abs. 1 Nr. 2 BGB, § 479 BGB und § 634a Abs. 1 Nr. 2 BGB längere Fristen vorschreibt sowie in Fällen der Verletzung des Lebens, des Körpers oder der Gesundheit bei einer vorsätzlichen oder grob fahrlässigen Pflichtverletzung durch uns und bei arglistigem Verschweigen eines Mangels. Die gesetzlichen Bestimmungen über Ablaufhemmung, Hemmung und Neubeginn der Verjährungsfristen bleiben unberührt.
- 9.8. Bei Mängelrügen dürfen Zahlungen des Käufers in einem Umfang zurückgehalten werden, die in einem angemessenen Verhältnis zu den aufgetretenen Sachmängeln stehen. Der Käufer kann Zahlungen nur zurückhalten, wenn eine Mängelrüge geltend gemacht wird, über deren Berechtigung kein Zweifel bestehen kann. Erfolgte die Mängelrüge zu Unrecht, sind wir berechtigt, die uns entstandenen Aufwendungen vom Käufer ersetzt zu verlangen.
10. Schadensersatz
- 10.1. Schadens- und Aufwendungsersatzansprüche des Käufers (nachfolgend: Schadensersatzansprüche), gleich aus welchem Rechtsgrund, insbesondere wegen der Verletzung von Pflichten aus dem Schuldverhältnis und aus unerlaubter Handlung, sind ausgeschlossen.
- 10.2. Dies gilt nicht, soweit zwingend gehaftet wird, z.B. in Fällen des Vorsatzes, der groben Fahrlässigkeit, wegen der Verletzung des Lebens, des Körpers oder der Gesundheit, wegen der Verletzung wesentlicher Vertragspflichten und nach dem Produkthaftungsgesetz. Der Schadensersatzanspruch wegen der Verletzung wesentlicher Vertragspflichten ist jedoch auf den vertragstypischen, vorhersehbaren Schaden begrenzt, soweit nicht Vorsatz oder grobe Fahrlässigkeit vorliegt, oder wegen der Verletzung des Lebens, des Körpers oder der Gesundheit gehaftet wird. Eine Änderung der Beweislast zum Nachteil des Käufers ist mit den vorstehenden Regelungen nicht verbunden.
- 10.3. Soweit dem Käufer nach diesem Art. 10 Schadensersatzansprüche zustehen, verjähren diese mit Ablauf der für Sachmängelansprüche geltenden Verjährungsfrist gem. Art. 9.7. Bei Schadensersatzansprüchen nach dem Produkthaftungsgesetz gilt die gesetzliche Verjährungsfrist.
11. Schlussbestimmungen
- 11.1. Es gilt das Recht der Bundesrepublik Deutschland. Die Anwendbarkeit des einheitlichen UN-Kaufrechts (CISG) ist ausgeschlossen.
- 11.2. Erfüllungsort für alle Leistungen aus diesem Vertrag ist Rastede.
- 11.3. Im Verkehr mit Kaufleuten, juristischen Personen des öffentlichen Rechts oder öffentlich rechtlichen Sondervermögen ist Rastede Gerichtsstand. Für gegen uns gerichtete Klage ist dieser Gerichtsstand ausschließlich. Wir behalten uns vor, den Kunden auch an einem gesetzlich begründeten Gerichtsstand zu verklagen.
- 11.4. Vertragsänderungen, Ergänzungen und Nebenabreden bedürfen zu ihrer Wirksamkeit der Schriftform.
- 11.5. Soweit nach diesen Bedingungen die Einhaltung der Schriftform erforderlich ist, genügt auch die Übermittlung per Telefax oder E-Mail.
- 11.6. Sollten eine oder mehrere Bestimmungen dieser Verkaufs-, Liefer- und Zahlungsbedingungen unwirksam sein oder werden oder sollte der Vertrag eine Regelungslücke enthalten, so wird die Gültigkeit der übrigen Bestimmungen hiervon nicht berührt. Die unwirksame oder unvollständige Bestimmung wird durch eine solche Bestimmung ersetzt, die dem Sinn und Zweck der gewollten Regelung wirtschaftlich am nächsten kommt.

<b>A</b>		<b>R</b>	
Abfallbehälter	72	Radwegbeschilderung	43
Abscher- und Steh-Auf-Leitpfosten	75	RAL-Gütezeichen und CE-Zeichen	4
Abschlusskappen (Kunststoff) / Anker für Rohrpfosten	60	Reflektoren und Zubehör für Leitpfosten	75
Absperrbügel	79	Rohrpfosten aus Stahl	56
Absperrpfosten	78	Rohrrahmen nach IVZ Norm	56-59
Absperrschrankengitter ASG 2000	66	Rohrschellen	50
Alform-Flachtraversen	52	Rohrverlängerung	60
Alformtraversenschellen	51	Rundformtraversenschellen	51
Alu-Klemmstück	52	<b>S</b>	
Ampelmastaufsatz	60	Schaftrohr	68
Ausleger für Band- und Wandbefestigung	61	Schellen für Straßennamenschilder	42
Ausleger-Rohrpfosten mit Standrohr	61	Schiebekonsolen	52
<b>B</b>		Schildrohlinge	49
Bandspanngerät / Bänder	54	Schneckenschraubenschellen	54
Baumschutzbügel	80	Schrauben + Muttern Set	50
Batterien	64-66	Schutzplankenhalter	69
Bestellformular	81	Schutzplanken-Leitpfosten	74
Betonsockel	62	Sicherheitsbake KD-System	64
<b>E</b>		Sicherheitsbake SD-System	65
Edelstahl-Klemmschelle	51	Sicherheitsfußplatte D300M	65
Eingrab-Leitpfosten	74	Sicherheitsfußplatte K35	64
Einschlaghülse	68	Sockel für Sockelleitpfosten	74
Einschlagpfosten	68	Sockelleitpfosten	74
<b>F</b>		Sperrbügel	80
Faltsignale / Faltdreiecke	70	StrahlMax Sperrstrahlergarnitur	66
Flexi-Poller	79	Straßennamenschild	41
Folienabsperband	70	Streugutbehälter	73
Fußplatten	64-66	<b>T</b>	
<b>G</b>		Tafelaufstellung	68
Grabenbrücke	69	Teleskoprohr	68
Größen der Verkehrszeichen	8	Thermoplastische Fahrbahn-Markierung	46-47
Gussbodenhülsen	62	TL-Schilderstände / Aufstellvorrichtung	68
<b>H</b>		TM-B INOX - Eisfreier Verkehrsspiegel	76
Hausnummern-Hinweisschilder	42	TopLED Sicherheitsbakenleuchte	64-65
H-Halterung	53	Transportboxen	69
Hydrantenschutzbügel	80	Transport- und Lagerpaletten	67
<b>K</b>		Tütenspender	73
KFZ-Warnmarkierung	39	<b>U</b>	
Kinderhinweisschilder	36	Übersicht der Schildbauarten	9
Kinderspielplatzschilder	37	Übersicht zu Retroreflektierenden Materialien	7
Klapp-Bake	69	Universalfußplatte K1	66
Klemmhalterung	68	<b>V</b>	
Klemmschellen	50, 68	Verbindungsstück zur Rohrpfosten-Verlängerung	60
Kombigestell	67	Verkaufs-, Liefer- und Zahlungsbedingungen	82
Kombischilder für Betriebsgelände	35	Verkehrsspiegel TM	76
<b>L</b>		Verkehrsspiegel TM-H mit Heizelement	77
Legendschilder	42	Verkehrsspiegel TRIXI	77
Leitkegel	70	Verkehrszeichen nach StVO	10-35
<b>M</b>		Verkehrszeichensteckverbinder	69
MSH-Bügelschellen	53	Vorwarnstände	69
Mülleimerschellen	72	<b>W</b>	
<b>O</b>		Wandascher	72
Omega-Schellen	53	Warnmarkierungen	39
<b>P</b>		Wegesperren	78-79
Parkbuchtkenzeichnung	38	<b>Z</b>	
Parkplatz-Kombischilder	38	Zubehör für Absperrpfosten	78
Parkbügel	80	Zusatzschilder für Straßennamenschilder	42
Piktogramme	5		



Telefon 04402 - 91 13-0

E-Mail [info@mueller-vt.de](mailto:info@mueller-vt.de)

Web [www.mueller-vt.de](http://www.mueller-vt.de)

einfach **nordisch.**

Überreicht durch: